



BÁSCULAS TORREY



W-LABEL SERIE MANUAL DE USUARIO

INDICE W-LABEL

1.- Introducción.....	5
2.- Descripción De Especificaciones Técnicas.....	5
3.- Partes De La Báscula Colocación De Etiquetas y Rollo De Papel Térmico.....	6
3.1.- Colocación De Etiquetas Modo Pre-empaque.....	7
3.2.- Colocación De Tickets Modo Punto De Venta.....	8
4.- Recomendaciones De Uso.....	9
4.1.-Información Sobre Los Tipos De Productos.....	9
5.- Descripción de los Displays.....	10
5.1.- Display De Operador Y Cliente.....	10
6.- Descripción Del Teclado Táctil.....	11
7.- Ingreso Al Menú De Configuración.....	14
8.- Configuración Modos De Operación Selección De Etiquetas O Tickets.....	14
8.1.- ¿Que son el Modo Pre-empaque (Etiqueta) O Modo Punto De Venta (Ticket)?.....	14
8.2.- Configuración De La Báscula En Modo Pre-empaque (Etiqueta) O Punto De Venta (Ticket).....	15
8.3.- Configuración de Decimales en PRECIO y TOTAL.....	16
9.- Configuración De Productos Varios.....	17
10.- Configuración de Bloqueo de precio.....	18
11.- Configuración Del Modo Teclado.....	19
12.- Configuración De Productos.....	20
12.1.- Configuración para Crear un Producto.....	20
12.2.- Configuración para Editar Un Producto.....	22
12.3.- Configuración Para Eliminar Productos.....	24
13.- Configuración De Red.....	25
13.1.1- Información De Red WIFI.....	25
13.1.2.- Información De Red Ethernet.....	26
13.1.3- Información De Red. Adhoc <Hot Spot>.....	27
13.2.- Configuración del Tipo De Conexión.....	29
13.2.1.- Configuración de Conexión WiFi.....	30
13.2.2.- Configuración De La Conexión Ethernet.....	31
13.2.3.- Configuración De La Conexión Adhoc <Hot Spot>.....	33
14.- Configuración Del Impresor.....	35
14.1.- Configuración de Auto Impresión.....	35
14.2.- Configuración Del Contraste De Impresión.....	35
14.3.- Configuración de Encabezados.....	36
14.4.- Configuración del Formato de Código de Barras.....	37
14.5.- Calibración del Sensor de Etiquetas.....	38
15.- Reportes de Ventas.....	38
15.1.- Venta Acumulada.....	38
15.2.- Venta por Vendedor.....	39

15.2.1.- Un PLU.	39
15.2.2.- Todos los PLUs.	41
15.3.- Venta por Vendedor.	42
15.3.1.- Un Vendedor	42
15.3.2.-Todos los Vendedores.	43
15.4.- Corte de Caja.	44
16.- Configuración De Fecha Y Hora.	45
16.1.- Ver Fecha Y Hora.	45
16.2.- Fijar Fecha.	45
16.3.- Fijar Hora.	46
16.4.-Configuración Del Formato De Fecha.	47
16.5.- Configuración Del Formato De Hora.	47
17.- Configuración De Memoria.	48
17.1.- Borrar Ventas.	48
17.2.- Borrar Productos.	49
17.3.- Borrar Todo.	49
18.- Configuración De Idioma.	50
19.- Información De La Báscula.	51
20.- Operación De La Báscula	52
20.1.- Ajuste A Cero.	52
20.2- Función De TARA.	52
20.3.- Selección De Vendedor.	53
20.4.- Selección De Precio Fijo.	53
20.5.- Avance De Papel.	54
21.- Selección De PLU.	54
22.- Entrada De Productos Varios.	54
23.- Venta Por Varios No Pesados.	55
24.- Venta De Productos.	55
24.1.- Modo Pre-Empaque – Venta De Productos Pesados.	55
24.2.- Modo Pre-empaque – Venta De Productos No Pesados.	56
24.3.- Modo Pre- empaque – Venta De Productos Varios Pesados.	57
24.4.- Modo Pre-empaque – Venta De Productos Varios No Pesados.	57
23.5.- Modo Punto De Venta – Venta De Productos Pesados Y No Pesados.	58
25.- Aplicación De Descuentos.	59
26.- Devoluciones.	60
26.1 Devolución inmediata.	60
26.2 Devolución Posterior (En Frio).	61
27.- Operación De Cambio (Ticket).	62
28.- Aplicación En IOS Scale Link V1.0.0	63
28.1.- Configurar Conexión Con Dispositivo IOS.	63
28.2.- Configuración Inicial De La Báscula En Dispositivo IOS.	64
28.2.1 Configuración General Dentro De La Aplicación IOS.	65

28.2.1.1 Configuración De Mensajes Pantalla Posterior.....	65
28.2.1.2 Configuración Opciones.....	65
28.2.1.3 Contraseñas De Administrador Y De Supervisor.	66
28.2.1.4. Formato De Fecha Y Hora.	66
28.2.2. Configuración De Encabezados.	67
28.2.3 Configuración De impresor.....	69
28.2.3.1 Configuración Código De Barras.....	69

1.- Introducción.

La nueva báscula etiquetadora W-LABEL ofrece un método de pesaje y venta de productos muy versátil y preciso, con ella podrá monitorear el comportamiento de las ventas, devoluciones y el desempeño de su personal, además contará con un sistema de administración remota y la capacidad de conectar varias básculas entre sí.

Características:

- Gabinete y plato de acero inoxidable.
- Base de acero al carbón.
- Impresor térmico.
- Teclado.
- Nivel de burbuja y pies de nivelación ajustables.
- Iluminación permanente en ambos displays.
- Display para peso, precio unitario y precio total.
- Display del operador.
- Modos de Pre-empaque y Punto de Venta.
- Precios por kg o pieza.
- Mensajes de publicidad.
- Capacidad para administrar hasta 20 vendedores.
- Conexión Ethernet y WiFi (opcional).
- Software de PC para administración Scale Link.
Descargable de www.fabatsa.com.mx.
- Aplicaciones para dispositivos móviles Scale Link.
Descargable desde AppStore o PlayStore.
- Capacidad para almacenar hasta 15000 PLUs
- Hasta 350 accesos directos en 10 páginas para PLU.

2.- Descripción De Especificaciones Técnicas.

Se muestra una tabla con las características de la báscula WLABEL en las capacidades de 20 kg y 40kg.



Modelo	W-LABEL20	W-LABEL40
Capacidad.	20 kg	40 kg
División mínima.	5 g	10 g
Memorias programables.	500 PLUs	
Interfaz.	Teclado	
Cable de uso rudo	Incluido	
Alimentación	110/220 VCA 60/50Hz	
Tara máxima	9,995 kg	9,99 kg
Dimensiones de plato	38cm (L) x 30cm (A)	
Precio unitario máximo	\$ 999,99 (99,999)	
Precio total máximo	\$ 9999,99	
Temperatura de operación	-10 a 40°C (14 a 104 °F)	
Temperatura de almacenaje	-20 a 50°C (-4 a 122 °F)	
Peso neto	12.625 kg	12.625 kg
Peso con empaque	17.000 kg	17.000 kg

3.- Partes De La Báscula Colocación De Etiquetas y Rollo De Papel Térmico.

Dentro del empaque de la báscula W-LABEL encontrará lo siguiente:

- 1 báscula W-LABEL.
- 1 cable de alimentación.
- 1 rollo de papel térmico.
- 1 rollo con 750 etiquetas térmicas.
- 1 torreta display.
- 1 antena WiFi (opcional).
- 1 llave Allen 3/16".
- 1 llave Allen 1/8".
- 2 tornillos 10-24 cabeza socket.
- 3 tornillos ¼" cabeza socket.
- 1 tapa base de torreta.
- 1 guía de desempaque.
- 1 guía de instalación de torreta.
- 1 guía rápida de uso.

Partes De La Báscula:

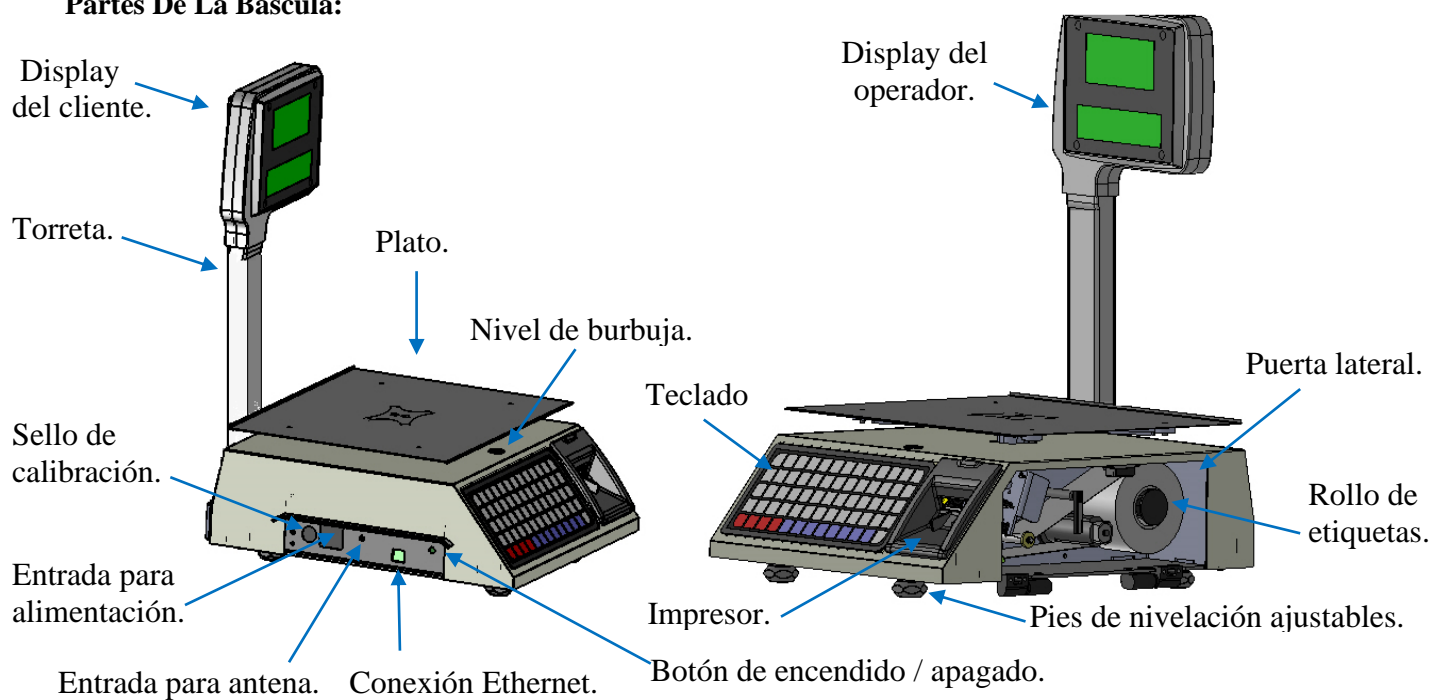

3.1.- Colocación De Etiquetas Modo Pre-empaque.

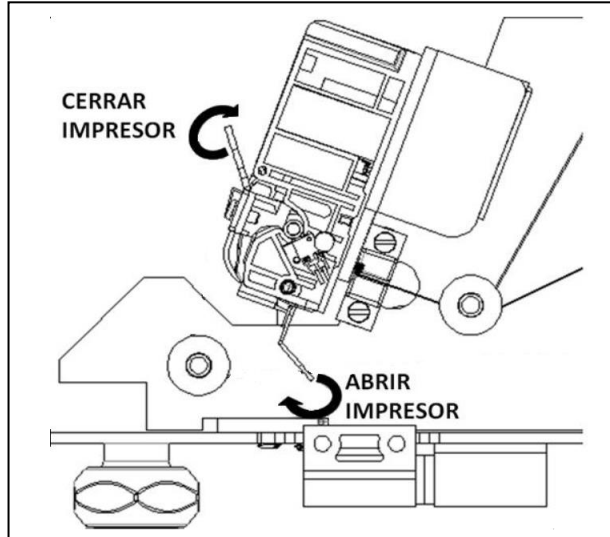

* Apertura Del Impresor:

Tire hacia el frente de la báscula la palanca liberadora colocada al costado derecho de la báscula como lo muestra la imagen de la izquierda.

* Cierre Del Impresor:

Una vez colocado el rollo de etiquetas o de tickets levante la palanca de cierre colocada en la parte frontal de la báscula.

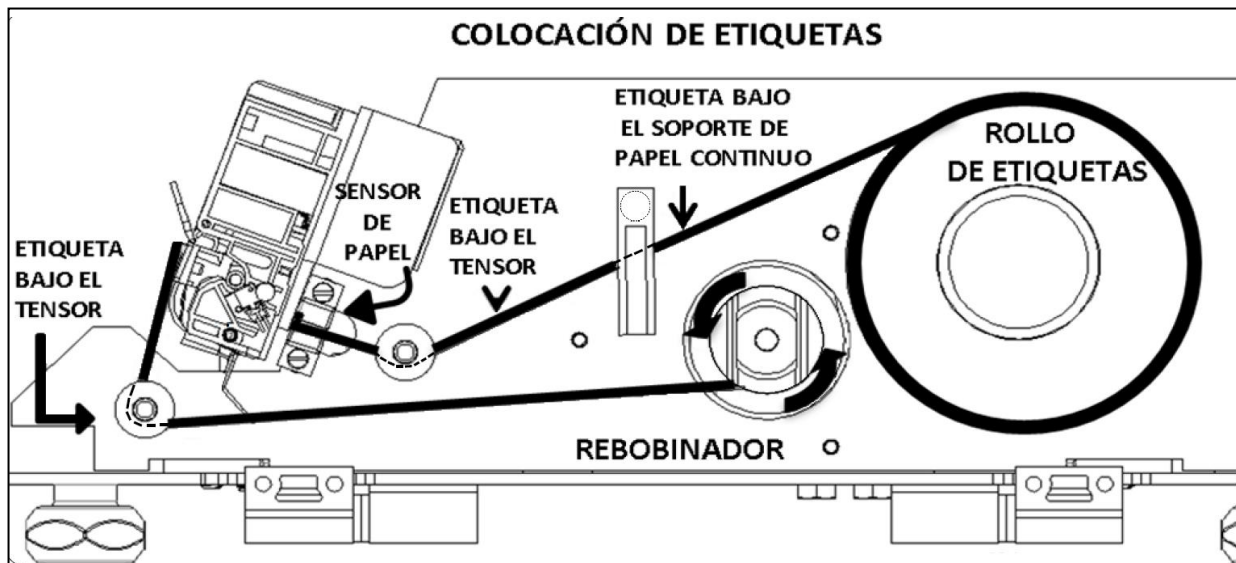

- 1.- Abra el impresor.
- 2.- Coloque el rollo de etiquetas en el porta rollo.
- 3.- Desenrolle 30cm y retire manualmente 6 etiquetas del rollo, asegúrese que pase por debajo de los tensores y por el sensor de papel.
- 4.- Enrolle en sentido contrario a las manecillas del reloj el residuo sobrante del rollo.
- 5.- cierre el impresor.

3.2.- Colocación De Tickets Modo Punto De Venta.

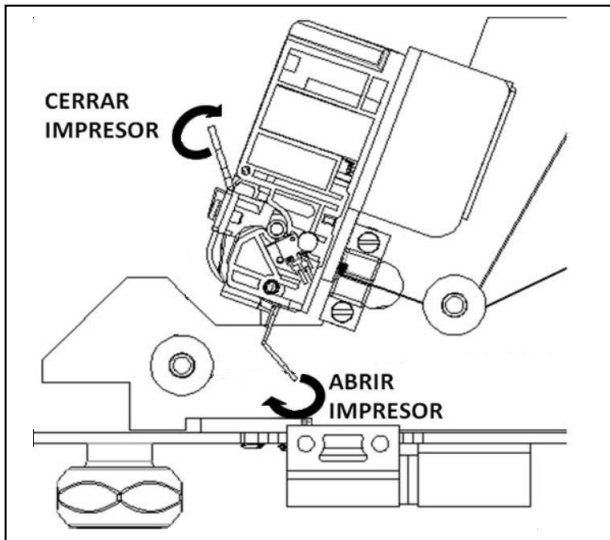

*Apertura Del Impresor:

Tire hacia el frente de la báscula la palanca liberadora colocada al costado derecho de la báscula como lo muestra la imagen de la izquierda.

* Cierre Del Impresor:

Una vez colocado el rollo de etiquetas o de tickets levante la palanca de cierre colocada en la parte frontal de la báscula.

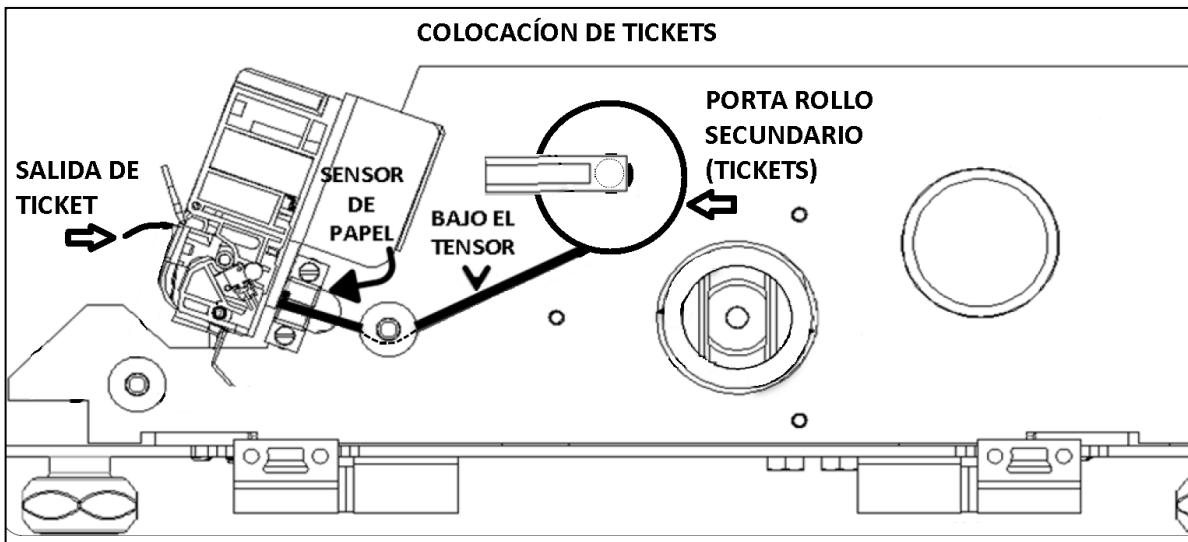

- 1.- Abra el impresor.
- 2.- Coloque el rollo de tickets en el porta rollo secundario.
- 3.- Desenrolle 20cm de papel, asegúrese que pase por debajo del tensor y por el sensor de papel.
- 4.- Permita que sobresalgan 5 cm de papel térmico fuera del impresor.
- 5.- cierre el impresor.

4.- Recomendaciones De Uso.

- Evite instalar la báscula en lugares inestables.
- Coloque la báscula solamente sobre superficies rígidas, planas y niveladas.
- Evite energizar la báscula en tomas no reguladas.
- Evite colocar ventiladores o calentadores dirigidos hacia la báscula.
- Evite operar la báscula con objetos puntiagudos como cuchillos, navajas, lápices, plumas, etc.
- Para limpiar la báscula utilice un trapo ligeramente húmedo.
- No golpee el plato de la báscula con el objeto a pesar, esto puede dañar el sensor de carga.
- Evite abrir la báscula por su propia cuenta ya que esto invalidará la garantía.

4.1.-Información Sobre Los Tipos De Productos.

Tipos De Productos.

La báscula W-LABEL puede manejar cuatro tipos de productos: pesables, no pesables y productos varios, productos varios no pesados.

Productos Pesables.

Son productos cuyo precio unitario está en función de 1kg de su peso y han sido programados previamente en la báscula.

Productos No Pesados.

Son productos cuyo precio unitario está en función de 1 pieza y han sido programados previamente en la báscula.

Productos Varios.

Son productos cuyo precio unitario está en función de 1kg de su peso y no han sido programados previamente en la báscula.

Productos Varios No Pesados.

Son productos cuyo precio unitario está en función de 1 pieza y no han sido programados previamente en la báscula

5.- Descripción de los Displays.

La báscula W-LABEL consta del display del operador y el display de cliente ambos muestran la misma información tanto al operador como al cliente.

5.1.- Display De Operador Y Cliente.

Estos displays son la interface principal entre el operador, cliente y la báscula ya que es aquí donde se muestra la información relativa a la operación actual, además de mostrar mensajes de publicidad.









- 1.- **Display de peso/cantidad.** - Muestra la cantidad de producto que se está vendiendo.
- 2.- **Display de precio unitario.** - Muestra el precio unitario del producto seleccionado.
- 3.- **Display de precio total.** - Muestra el precio total de la venta.
- 4.- **Display de mensajes y nombre de PLU.** - Muestra el nombre del producto seleccionado, así como los mensajes programados.
- 5.- **Indicador de conexión activa LINK.** - Indica si la báscula está conectada con algún dispositivo.
- 6.- **Icono de ZERO.** - coloca la referencia a cero.
- 7.- **Icono NET.** - Indica que la función TARA esta activada.
- 8.- **Indicador MOTION.** - Indica que hay movimiento que puede alterar la lectura del peso a medir.
- 9.- **Indicador PRECIO FIJO.** - Se activa cuando el precio por kilo de producto no cambia.
- 10.- **Indicador CAPS.** - Indica que la escritura es en mayúsculas.

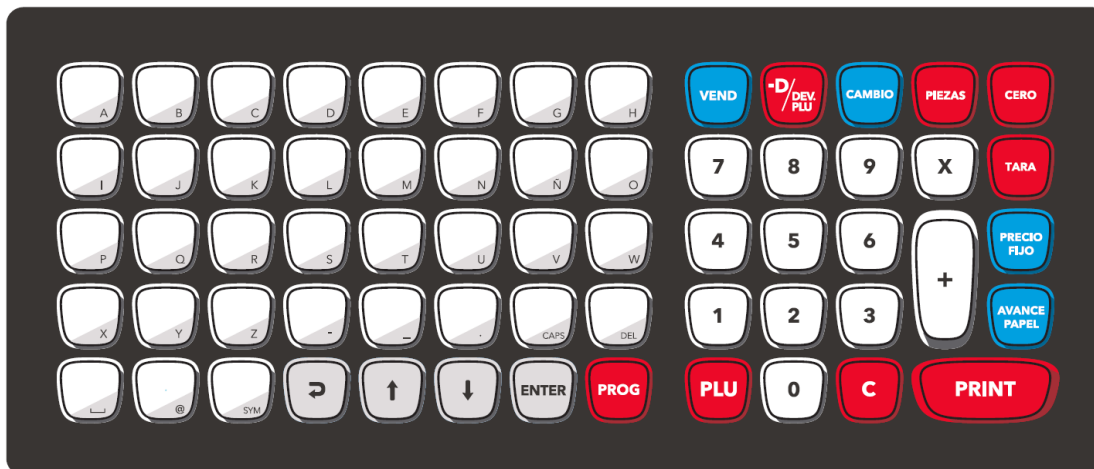









6.- Descripción Del Teclado Táctil.





En esta sección se muestran las teclas de la báscula, así como las funciones especiales.

Teclado Alfanumérico:



	<p>Abre el listado de los vendedores dados de alta y permite seleccionar a alguno para registrar sus transacciones.</p>
	<p>Permite la salida de una etiqueta o un tramo pequeño de papel térmico (ticket).</p>
	<p>Activa la operación de Cambio, para más información consulte La sección 27. - Operación de Cambio, pág. 62.</p>
	<p>Activa la función de Precio Fijo (solo en modo de Pre-empaque) para más Información consulte la sección 23.-Venta De Productos pág. 55.</p>
	<p>Permite el ingreso de descuentos y devoluciones (para más información consulte las secciones: 25.- Aplicación de descuentos pág. 58, 26.- Devoluciones pág. 59.</p>

	Permite entrar al menú de configuración con la clave de usuario. (Por defecto 123456).
	Toma el valor numérico ingresado como un número de PLU, lo busca en la base de datos y, si lo encuentra, lo despliega en display. En caso de no encontrarlo, la báscula solamente emitirá un sonido y no mostrará nada.
	Elimina el valor numérico introducido.
	Imprime en una etiqueta o un ticket el peso y el precio de los productos.
	Activa la venta de productos varios no pesables o venta por piezas para más información consulte la sección 23.- Venta Por Piezas pág. 54.
	Permite tomar una nueva referencia a peso cero.
	Activa la función de TARA. (Para más información consulte la sección 20.2 - Función de TARA pág. 52.)
	Regresa la vista al nivel de navegación anterior, se desactiva cuando se alcanza el nivel de navegación mínimo (display principal).
	Navegación dentro de las opciones de un menú (anterior).
	Navegación dentro de las opciones de un menú (siguiente).

	Cambia a letras minúsculas o viceversa.
	Borrar carácter anterior.
	Barra espaciadora.
	Despliega símbolos especiales que no están en el teclado.
	Aceptar / ENTER.

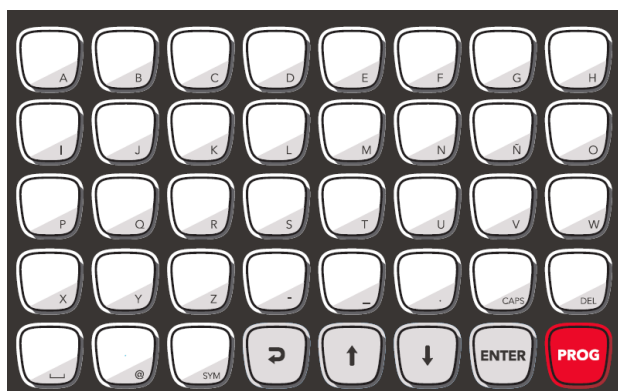

El teclado alfabético cuando está en modo **ENTRADA DE PRODUCTO** (habilitado) sirve para introducir el nombre del producto mientras se realiza una venta.



El teclado alfabético cuando está en modo **ACCESO DIRECTO** (habilitado) sirve para ingresar a los PLU almacenados en la memoria interna.

Vea la sección **11 Configuración Del Modo Teclado** pág. 19.

7.- Ingreso Al Menú De Configuración.

Esta operación se realizará cada ocasión que el usuario necesite modificar algún parámetro previamente establecido.



1.- Oprima la tecla PROG  inmediatamente aparecerá en el display de publicidad la palabra PASS: En este momento oprima la secuencia 123456 y después oprima ENTER  para ingresar al menú de configuración.

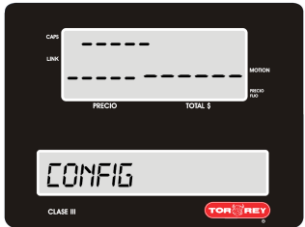

2.- Una vez dentro del menú CONFIG, oprima ENTER  para ingresar a las diferentes opciones de este menú.

Las diferentes opciones del menú CONFIGURACION SON:
1 GENERAL, 2 PRODUCTOS, 3 RED, 4 IMPRESOR, 5 VENTAS, 6 FECHA Y HORA, 7 MEMORIA, 8 IDIOMA, 9 INFORMACION.

Acceda a cada uno de estos submenús con las TECLAS DE DIRECCIÓN  y ENTER. 

Nota: en el paso 1 automáticamente salta a la primera opción del menú configuración (1GENERAL) pulse la tecla RETORNO  una sola vez para entrar al menú raíz CONFIG o 2 veces para salir.

8.- Configuración Modos De Operación Selección De Etiquetas O Tickets.

La báscula etiquetadora WLABEL cuenta con dos modos de venta de productos: **modo Pre-empaque** y **modo Punto de Venta**.

8.1.- ¿Que son el Modo Pre-empaque (Etiqueta) O Modo Punto De Venta (Ticket)?

El modo de pre-empaque es útil cuando se desea pre-empacar recipientes o charolas con cierta cantidad de un producto determinado.

El modo punto de venta le ayudara a emitir tickets descriptivos con la información de los productos vendidos, así como dar el cambio exacto.

Para entrar a los modos de punto de venta o pre-empaque se tiene que configurar la báscula e instalar el rollo de etiquetas térmicas (750) o el rollo de papel térmico de acuerdo con las indicaciones de las secciones:

3.1.- Colocación De Etiquetas Modo Pre-empaque.

3.2.- Colocación De Tickets Modo Punto De Venta.

8.2 Configuración De La Báscula En Modo Pre-empaque (Etiqueta) O Punto De Venta (Ticket).

8.2.- Configuración De La Báscula En Modo Pre-empaque (Etiqueta) O Punto De Venta (Ticket).

En esta sección se muestran los pasos para configurar la báscula WLABEL para que imprima etiquetas o tickets.

1.- Ingrese al submenú 1 GENERAL siguiendo los pasos descritos en la sección 7 ingreso al menú de configuración pág. 14.



2.- Ingrese al submenú 1GENERAL oprimiendo ENTER



3.- Ingrese al submenú MODO DE OPERACIÓN oprimiendo la tecla

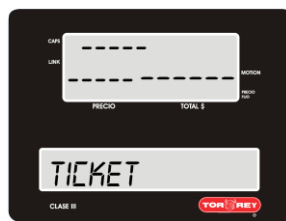

4.- Elija entre las dos opciones, ETIQUETA para modo PRE-EMPAQUE o TIKET para modo PUNTO DE VENTA.

Elija con las FLECHAS DE DIRECCIÓN y después presione ENTER



5.- Al guardar los cambios regresa al menú MODO DE OPERACION, para salir y regresar a las funciones normales de la báscula solo oprima la tecla RETORNO 3 veces.



Impresión de ticket y etiqueta.

8.3.- Configuración de Decimales en PRECIO y TOTAL.

En esta sección se muestran los pasos para configurar el número de decimales que la báscula WLABEL utilizara para introducir un PRECIO y calcular el TOTAL

1.- Ingrese al submenú 1 GENERAL siguiendo los pasos descritos en la sección 7 ingreso al menú de configuración pág. 14.



2.- Ingrese al submenú 1GENERAL oprimiendo ENTER



3.- Ingrese al submenú DECIMALES EN TOTAL oprimiendo la tecla

ENTER



4.- Elija entre las dos opciones, 0 DECIMALES, 1 DECIMALES y 2 DECIMALES utilizando las FLECHAS DE DIRECCIÓN

y después presione ENTER



5.- Al guardar los cambios regresa al menú MODO DE OPERACION, para salir y regresar a las funciones normales de la báscula solo oprima la tecla RETORNO 3 veces.



9.- Configuración De Productos Varios.

Los productos varios son aquellos de los cuales se realiza una venta sin necesidad de haber sido programados en la báscula previamente, al habilitar la función de PRODUCTOS VARIOS está permitiendo ingresar productos desde el teclado que normalmente no se ingresan en la memoria de la báscula.

Al momento de imprimir la venta de un producto vario pesable la descripción predefinida será la de "Item kg". Para productos varios no pasables será "Item Pza".

1.- Ingrese al submenú 1 GENERAL siguiendo los pasos descritos en la sección 7 ingreso al menú de configuración pág. 14



2.- Ingrese al submenú 1 GENERAL oprimiendo ENTER.



3.- Con las teclas de DIRECCIÓN  elija la opción.

PRODUCTOS VARIOS y pulse ENTER



4.- Con las flechas de DIRECCIÓN  seleccione la opción que más le convenga y

Pulse ENTER  esto guardara los cambios.



5.- Al guardar los cambios regresa al submenú PRODUCTOS VARIOS, para salir y regresar a las funciones normales de la báscula solo oprima la

Tecla RETORNO  3 veces.

10.- Configuración de Bloqueo de precio.

La configuración de bloqueo de precio impide que un precio de un producto (PLU) sea modificada por el vendedor durante el proceso de venta.

Cuando el bloqueo de precio está habilitado la báscula solicitará la contraseña de administrador (123456 por defecto) para aceptar el nuevo precio (este precio no será guardado en la memoria de la báscula).

Cuando el bloqueo de precio esta deshabilitado la báscula permitirá cambiar el precio sin solicitar la contraseña.

1.- Ingrese al submenú 1 GENERAL siguiendo los pasos descritos en la sección 7 **ingreso al menú de configuración** pág. 14





2.- Ingrese al submenú 1GENERAL oprimiendo ENTER.



3.- Con las teclas de DIRECCIÓN  seleccione la opción BLOQUEO DE PRECIO y pulse ENTER.



4.- Con las flechas de DIRECCIÓN  Seleccione la opción que más le convenga y Pulse ENTER  esto guardara los cambios.



5.- Al guardar los cambios le regresa al submenú BLOQUEO DE PRECIO, para salir y regresar a las funciones normales de la báscula solo oprima la tecla RETORNO  3 veces.

11.- Configuración Del Modo Teclado.

El teclado tiene dos opciones de configuración, el modo ACCESO DIRECTO y el modo ENTRADA DE PRODUCTO.

En el modo ACCESO DIRECTO no será posible ingresar productos nuevos durante la operación de venta.

En el modo ENTRADA DE PRODUCTO será posible ingresar un producto nuevo durante la operación de venta, pero no podrán ser almacenados en la memoria de productos.

1.- Ingrese al submenú 1 GENERAL siguiendo los pasos descritos en la sección 7 ingreso al menú de configuración pág. 14

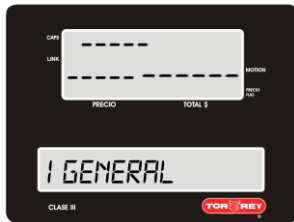

2.- Ingrese al submenú 1GENERAL oprimiendo ENTER.



3.- Con la tecla de DIRECCIÓN



seleccione la opción

MODO DE TECLADO y pulse ENTER



para entrar en las opciones ACCESOS DIRECTOS, ENTRADA DE PRODUCTO.



4.- Con las flechas de DIRECCIÓN



seleccione la opción que más le convenga.

Pulse ENTER para guardar los cambios.



5.- Al guardar los cambios le regresa al submenú BLOQUEO DE PRECIO, para salir y regresar a las funciones normales de la báscula solo oprima la tecla RETORNO



3 veces.

12.- Configuración De Productos.

En el submenú 2 PRODUCTOS podrá usted crear nuevos productos, editar los productos ya existentes o eliminar alguno de ellos.



1.- Ingrese al submenú 2 PRODUCTOS siguiendo los pasos descritos en la sección **7 ingreso al menú de configuración pág. 14**



2.- Con las teclas de DIRECCIÓN  seleccione la opción

2 PRODUCTOS y pulse ENTER.



Dentro de este submenú se encuentran las siguientes opciones: CREAR PRODUCTO, EDITAR PRODUCTO Y ELIMINAR PRODUCTO. Elija cualquiera de estas opciones con las teclas de DIRECCIÓN  oprima la tecla ENTER  para seleccionarla.

12.1.- Configuración para Crear un Producto.



1.- Para crear un producto nuevo entre a la opción CREAR PRODUCTO siguiendo los pasos de la **sección 12 configuración de productos pág. 20** y después la secuencia de esta sección.

Las teclas que usara son las flechas de DIRECCIÓN  y la tecla

ENTER.



2.- Oprima la tecla: ENTER



2.1.- Tecleé el nombre del nuevo producto y después oprima la tecla: ENTER



3.- Oprima la tecla: ENTER



3.1- Escriba el precio no mayor a 999.99 y oprima la tecla: ENTER



4.- Oprima la tecla: ENTER



4.1- Por defecto la báscula asigna de forma consecutiva el número de PLU correspondiente, este puede ser cambiado por el usuario. Al terminar pulse la tecla:



5.- Oprima la tecla:
ENTER
Elija con las flechas de DIRECCIÓN el tipo de producto y después pulse la tecla ENTER.

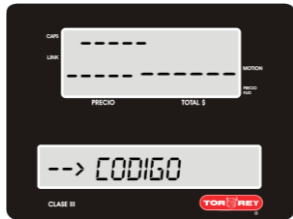

6.-Oprima la tecla:
ENTER.



6.1- La báscula por defecto asigna el código al nuevo producto, pero este puede ser cambiado por el usuario al finalizar oprima la tecla:
ENTER.



7.- Oprima la tecla:
ENTER.



7.1- Espere unos segundos mientras la báscula guarda los cambios, al terminar, se regresará al submenú crear producto.



CANCELACIÓN: En cualquiera de los pasos anteriores puede cancelar la creación del nuevo producto, utilizando las teclas de DIRECCIÓN para elegir la opción cancelar al final del submenú.

Una vez seleccionada esta opción oprima la tecla ENTER.

12.2.- Configuración para Editar Un Producto.



1.- Para editar un producto ingrese a la opción EDITAR PRODUCTO siguiendo los pasos de la **sección 12 configuración de productos pág. 20**.

1.1.- Ingrese a la edición de productos presionando la tecla ENTER.

Las teclas que usara en esta sección son las flechas de DIRECCIÓN



la tecla ENTER  y la tecla roja C. 



2.- Le mostrara el código asignado junto con el nombre del producto, con las flechas de DIRECCIÓN puede elegir el producto que se va a editar, presione la tecla ENTER para comenzar su modificación.



3.- Para modificar el nombre oprima la tecla:

ENTER



3.1- Edite el nombre del producto y después oprima la tecla:

ENTER



4.- Para editar el precio oprima la tecla:

ENTER

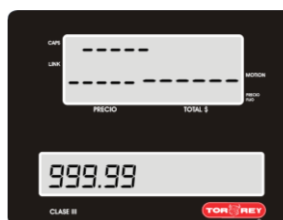

4.1.- Para borrar el precio un dígito a la vez, presione la tecla

4.2.- Escriba el precio no mayor a 999.99 y oprima la tecla ENTER.



5.- Para editar el número de PLU oprima la tecla:

ENTER



5.1.- Para borrar el número de PLU un dígito a la vez, presione la tecla roja C.

5.2.- Escriba el nuevo código y oprima la tecla ENTER.



8.- Para editar el tipo de producto pesable o no pesable oprima la tecla:

ENTER

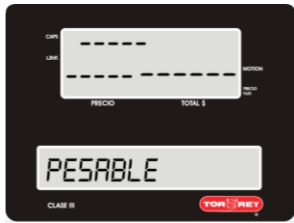

8.1.- Elija con las flechas de DIRECCIÓN la opción deseada, al terminar pulse la tecla ENTER.

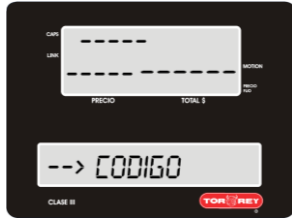

9.- El código de identificación no se puede editar, para visualizarlo oprima la tecla: ENTER



9.1- visualización del código de identificación para retornar al menú guardar oprima la tecla: ENTER



12.- Para guardar los cambios oprima la tecla: ENTER



12.1- Espere unos segundos mientras la báscula guarda los cambios, al terminar, se regresará al submenú EDITAR PRODUCTO.



CANCELACIÓN: en cualquiera de los pasos anteriores puede cancelar la edición del producto, utilizando las teclas de DIRECCIÓN para elegir la opción cancelar.

Una vez seleccionada esta opción oprima la tecla ENTER.

12.3.- Configuración Para Eliminar Productos.

1.- Para eliminar uno o varios productos grabados en la báscula, ingrese al submenú ELIMINAR PRODUCTOS siguiendo los pasos descritos en la **sección 12 configuración de productos pág.20**.



1.- Ingresar a este submenú oprimiendo la tecla ENTER



2.- El código asignado se muestra junto con el nombre del producto, con las

Flechas de DIRECCIÓN  puede elegir el producto que se va

Eliminar, presione ENTER  para eliminarlo.



3.- La báscula le preguntara si está seguro de borrar el PLU?



3.1.- Si desea borrarlo presione la tecla.



Después la báscula le mostrara la confirmación de la orden recibida y le enviara al inicio de este submenú (ELIMINAR PRODUCTO).



3.2.- Si desea cancelar la eliminación presione la tecla



La báscula le mostrara el inicio de este submenú (ELIMINAR PRODUCTO).

13.- Configuración De Red.

El submenú de configuración de red le ayuda a elegir el tipo de conexión de red que más se adapte a sus necesidades, así como los datos de la red, el tipo de conexión y el tipo de configuración.



1.- Ingrese al submenú 3 RED siguiendo los pasos descritos en la sección **7 ingreso al menú de configuración** pág. 14.



2.- Con las teclas de DIRECCIÓN  seleccione la opción

3 RED y pulse ENTER.



Dentro de este submenú se encuentran las siguientes opciones: INFO DE RED, TIPO DE CONEXIÓN Y CONFIGURACION. Elija cualquiera de estas opciones con las teclas de dirección  y oprima la tecla ENTER  para seleccionarla.

13.1.1- Información De Red WIFI.

Dentro de este submenú únicamente le mostrara la información del tipo de red WIFI en su báscula.



1.- siga los pasos de la sección **13 configuración de red** pág. 25 y seleccione INFO DE RED.

2.- presione la tecla ENTER  para ingresar al submenú. Y con las teclas

de dirección  podrá observar los diferentes parámetros como: (WIFI, ESTATUS- CONECTADO/ DESCONECTADO, RED- SCALE_LINK_#, IP#, MASCARA #, GATEWAY-#).



WiFi: En este tipo de conexión se conectará la báscula de forma inalámbrica

Mediante un punto de acceso (modem) a una red definida por el usuario.



Indica si la báscula está conectada al tipo de red WIFI.



Nombre de la red que genera la báscula cuando está configurada como: RED-SCALE_LINK

El nombre de la red puede variar según la configuración del usuario.

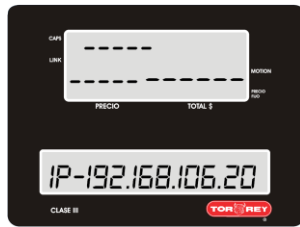

Muestra la DIRECCIÓN IP actual de la báscula.



Muestra la mascar de subred actual de la báscula.



Muestra la dirección de salida de datos de la báscula.

13.1.2.- Información De Red Ethernet.



Dentro de este submenú únicamente le mostrara la información del tipo de red ETHERNET en su báscula.

1.- siga los pasos de la sección **13 configuración de red pág. 25** y seleccione INFO DE RED.

2.- presione la tecla ENTER  para ingresar al submenú. Y con las

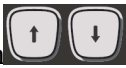
teclas de dirección  podrá observar los diferentes parámetros como: (ETHERNET, ESTATUS- CONECTADO/ DESCONECTADO, RED- SCALE_LINK_#, IP#, MASCARA #, GATEWAY-#).

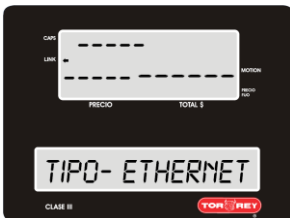

ETHERNET: Este tipo de conexión se utilizará un cable de red con conector RJ-45. Conectado a un punto de acceso (modem).



Muestra la DIRECCIÓN IP actual de la báscula.



Muestra la mascar de subred actual de la báscula.



Muestra la dirección IP de la compuerta de salida de la báscula.



Para salir del menú información de red solo presiones la tecla RETORNO 4 veces.

13.1.3- Información De Red. Adhoc <Hot Spot>

Dentro de este submenú únicamente le mostrara la información del tipo de red ADHOC <HOT SPOT> en su báscula.

1.- siga los pasos de la sección **13 configuración de red pág. 25** y seleccione INFO DE RED.



2.- presione la tecla ENTER  para ingresar al submenú. Y con las



de dirección podrá observar los diferentes parámetros como: (TIPO-ADHOC <HOT SPOT>, ESTATUS- CONECTADO/ DESCONECTADO, RED- SCALE_LINK_#, IP#, MASCARA #, GATEWAY-#).



TIPO-ADHOC <HOT SPOT>

Este tipo de conexión es posible conectarse a la báscula de forma inalámbrica con algún dispositivo móvil ANDROID o IOS sin necesidad de un punto de acceso.

ETHERNET: Este tipo de conexión se utilizará un cable de red con conector RJ-45.

WiFi: En este tipo de conexión se conectará la báscula de forma inalámbrica mediante un punto de acceso a una red definida por el usuario.



Indica si la báscula está conectada a algún tipo de red.

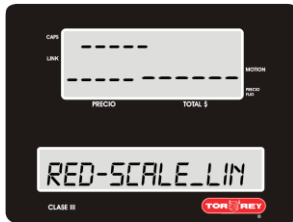

Nombre de la red que genera la báscula cuando está configurada como: **ADHOC <HOT SPOT>**



Muestra la DIRECCIÓN IP actual de la báscula.



Muestra la mascar de subred actual de la báscula.



Muestra la dirección de salida de datos de la báscula.

Para salir del menú información de red solo presiones la tecla RETORNO  4 veces.

13.2.- Configuración del Tipo De Conexión.



1.- Siga los pasos de la sección **13 configuración de red pág. 25** y elija TIPO DE CONEXION.

1.1- Presione la tecla ENTER  para ingresar. Y con las teclas de DIRECCIÓN  podrá observar las diferentes opciones:

WIFI (**únicamente para basculas con conexión wifi**) ETHERNET, ADHOC <HOT SPOT>, para ingresar a alguna de ellas solo oprima ENTER. 

La **conexión WiFi** se hace de manera inalámbrica entre la báscula, un modem y una computadora. La computadora siempre se debe conectar con cable de red al modem.



La **conexión ETHERNET** se hace con un cable de red (RJ45) donde se conecta un modem, la báscula y una computadora.

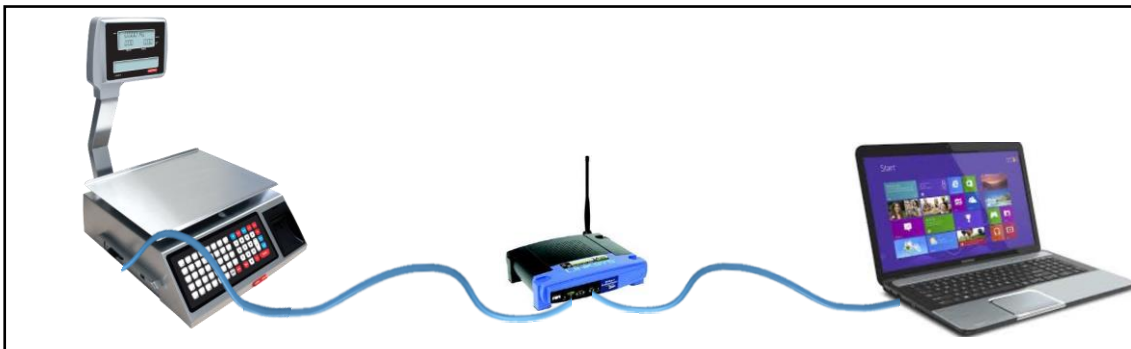

La conexión **Adhoc <Hot Spot>** se hacer entre la báscula, y un dispositivo móvil en la ausencia de modem.



13.2.1.- Configuración de Conexión WiFi (Únicamente Para Basculas Con Conexión Wifi).

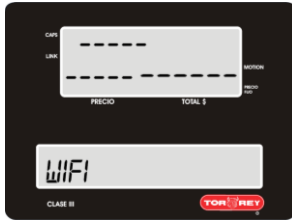

1.- Siga los pasos de la sección **13.2 configuración del tipo de conexión pág. 29** y elija la opción WIFI oprimiendo la tecla ENTER.



2.- Espere unos segundos mientras la báscula activa esta función y guarda los cambios, al terminar, se pasa en automático a la siguiente función BUSCAR REDES, pero si lo desea puede usar la tecla de DIRECCIÓN para elegir la opción de CONFIGURACION AVANZADA.



2.1.- Al estar en esta opción puede oprimir la tecla ENTER, inmediatamente la báscula comenzara a buscar las redes WIFI disponibles a cual conectarse.

Mientras hace la búsqueda en el display aparecerá un letrero que dice:
BUSCANDO REDES POR FAVOR ESPERE

Al terminar la búsqueda la báscula emitirá un pitido y mostrara las redes encontradas.







2.1.1.- Para buscar la red WIFI a la cual se va a conectar utilice las flechas de dirección una vez encontrada presione la tecla ENTER.



2.1.2.- Escriba la contraseña de su red WIFI y al terminar pulse ENTER. Utilice las teclas:



CAPS  para cambio a mayúsculas o minúsculas DEL  ó C  para borrar caracteres. RETORNO  para regresar al menú anterior.



En caso de cometer un error en el ingreso de la clave el display le mostrara un letrero que dice:

**** INVALIDO ****

Y dos segundos después regresara al listado de redes WIFI encontradas, en este caso repita los 2.1.1 y 2.1.2 de la sección **13.2.1 configuración de conexión wifi pág. 29**.



Al ingresar correctamente los datos de la red WIFI a la cual se va a conectar la báscula, mostrara un letrero que dice:

“CONECTANDO POR FAVOR ESPERE”



La báscula se reiniciará al haber hecho la conexión de manera satisfactoria.

Después de reiniciarse la báscula lo regresara al submenú INFO DE RED



Sí presiona ENTER  podrá ver las características de conexión ya establecidas:

TIPO - DE RED, ESTADO DE CONEXIÓN, NOMBRE DE LA RED, DIRECCIÓN IP, MASCARA DE SUB-RED, GATEWAY.

Y el indicador de conexión se activa, ver referencia (5.1, inciso 5 pág. 10).

13.2.2.- Configuración De La Conexión Ethernet.

Conecte previamente la báscula W-LABEL con un cable de red RJ-45 al ruteador.

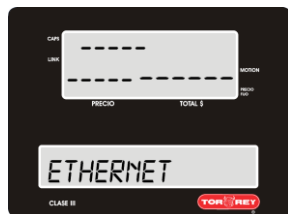
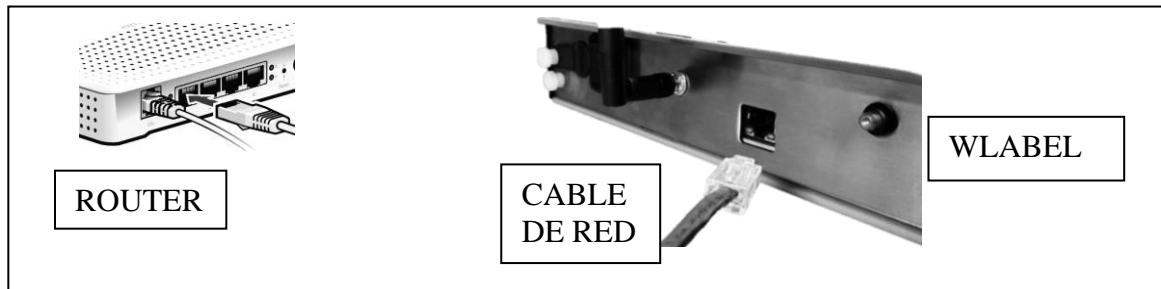

1.- Siga los pasos de la sección **13.2 configuración del tipo de conexión** pág. 29 y elija la opción ETHERNET

Oprimiendo la tecla ENTER.



2.- Espere unos segundos mientras la báscula activa esta función y guarda los cambios, al terminar, se pasa en automático al siguiente submenú CONFIGURACION.



3.- El indicador de conexión se activa ver referencia (5.1, inciso 5 pág. 10)

Presione la tecla ENTER  para ingresar a los parámetros de configuración.

Una vez dentro, con las flechas de DIRECCIÓN  podrá elegir entre las opciones IP DINAMICA e IP ESTATICA.



3.1.- Al elegir IP DINAMICA, la báscula hace los ajustes necesarios de forma automática.



3.1.1.- cuando termine Mostrará el mensaje ***LISTO** sola CONFIGURACION.



3.1.2.- La bascula se reiniciará por si y saldrá del menú.



3.2.- Al elegir IP ESTATICA, deberá asignar su dirección IP de forma manual, le mostrará el mensaje INGRESE IP

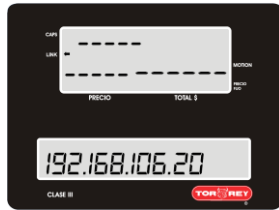

3.2.1.- por defecto la dirección IP es la 192.168.106.20 con las flechas de dirección puede desplazarse entre los dígitos, se dará cuenta en qué posición esta porque el número se mostrará de manera intermitente (aparecerá y desaparecerá) en ese momento puede sustituirlo utilizando el teclado numérico.

Para borrar algún dígito utilice la tecla DEL o la tecla roja C, al terminar de editar la dirección IP oprima ENTER, después le mostrara el mensaje INGRESE MASCARA.

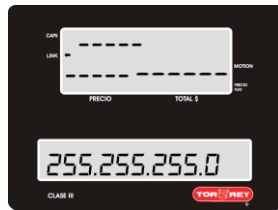

3.2.2.- Por defecto la MASCARA es la 255.255.255.0 con las flechas de dirección puede desplazarse entre los dígitos, se dará cuenta en qué posición esta porque el número se mostrara de manera intermitente (aparecerá y desaparecerá) en ese momento puede

sustituirlo utilizando el teclado numérico. Para borrar algún dígito utilice la tecla DEL o la tecla roja C, al terminar de editar la MASCARA oprima ENTER, después le mostrara el mensaje INGRESE COMPUERTA.



3.2.3.- Por defecto la COMPUERTA es la 192.168.106.1 con las flechas de dirección puede desplazarse entre los dígitos, se dará cuenta en qué posición esta porque el número se mostrara de manera intermitente (aparecerá y desaparecerá) en ese momento puede sustituirlo utilizando el teclado numérico. Para

borrar algún dígito utilice la tecla DEL o la tecla roja C, al terminar de editar la COMPUERTA oprima ENTER, después le mostrara los mensajes siguientes:

ESPERE GUARDANDO IP.

IP GUARDADA.

REINICIANDO.



13.2.3.- Configuración De La Conexión Adhoc <Hot Spot>



1.- Siga los pasos de la sección 13.2 configuración del tipo de conexión **pág. 29** y elija la opción ADHOC <HOT SPOT> oprimiendo la tecla ENTER.



2- Espere unos segundos mientras la báscula activa esta función y guarda los cambios, al terminar, se pasa en automático a la siguiente menú CONFIGURACION.



3.- El indicador de conexión se desactivará, ver referencia (**inciso 5, sección 4.1** **pág. 10**).

Presione ENTER  para ingresar a los parámetros de configuración.

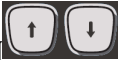
Una vez dentro, con las flechas de DIRECCIÓN 

Podrá elegir entre NOMBRE DE RED, PASSWORD DE RED, INICIAR.

Elija una presionando la tecla ENTER.



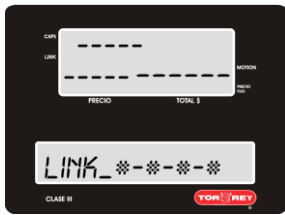

3.1.- Al presionar la tecla ENTER le mostrara el nombre de la red que la báscula proporcionara para que algún dispositivo móvil o PC puedan conectarse a ella.



3.1.1.- La red visible para los dispositivos móviles o pc (de forma inalámbrica WiFi) comenzara con las palabras SCALE_LINK_ seguida de un código alfanumérico único. **Se recomienda no alterar este parámetro.**

Con las flechas de dirección puede desplazarse entre los dígitos, se dará cuenta en qué posición esta porque el número se mostrará de manera intermitente (aparecerá y desaparecerá) en ese momento puede sustituirlo utilizando el teclado



Alfanumérico. Para borrar algún digito utilice la tecla DEL  o la tecla roja C , al terminar de editar el nombre de la red, oprima ENTER , después le mostrara el mensaje PASSWORD DE RED.



3.1.2.- Oprima la tecla ENTER  para colocar una contraseña de 8 caracteres.



3.1.3.- Utilice las letras y números del teclado. La tecla CAPS le ayudara a cambiar el tipo de letra de mayúsculas a minúsculas y viceversa.

puede borrar los caracteres con las teclas DEL  y C roja , Con las flechas de dirección puede desplazarse entre los dígitos, se dará cuenta en qué posición esta porque el número se mostrara de manera intermitente

(aparecerá y desaparecerá) oprima la tecla ENTER  para pasar al siguiente paso.



3.1.4.- oprima la tecla ENTER para guardar los parámetros previamente establecidos. La báscula al guardar los parámetros le indicara con una serie de 3 indicaciones el progreso del almacenamiento de la información. Los letreros que vera son:

CONFIGURADO.

ESPERE.

LISTO.



Al terminar el almacenamiento de la información, regresara al inicio del menú RED, para salir y regresar a las funciones normales de la báscula solo oprima la tecla RETORNO  3 veces.

14.- Configuración Del Impresor.

Dentro de este submenú configurara la impresión automática y el contraste de la impresión en etiquetas y/o tickets.

1.- Ingrese al menú CONFIGURACION siguiendo los pasos descritos en la sección **7 ingreso al menú de configuración pág. 14**

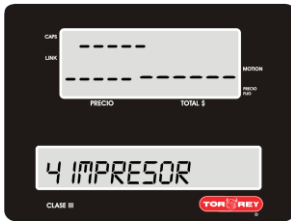

2.- Con la tecla de DIRECCIÓN  seleccione la opción

4 IMPRESOR y pulse ENTER 

Dentro de este submenú se encuentran las siguientes opciones: AUTO IMPRESIÓN, CONTRASTE. Elija cualquiera de estas opciones con las teclas de dirección



 y oprima la tecla ENTER  para seleccionarla.

14.1.- Configuración de Auto Impresión.

Auto impresión es exclusiva para etiquetas, esta función le ahorrara tiempo en el empaquetado de productos.



1.- Siga los pasos de la sección **14 configuración del impresor pág. 35** y elija la opción AUTO IMPRESION.

2.- Presione la tecla ENTER  para ingresar. Y con las teclas de dirección  podrá observar los diferentes parámetros. HABILITADO o DESHABILITADO.



Presione ENTER  esto guardara los cambios.



3.- Al guardar los cambios regresa al submenú PRODUCTOS VARIOS, para salir y regresar a las funciones normales de la báscula solo oprima la

tecla RETORNO  3 veces



14.2.- Configuración Del Contraste De Impresión.

En este submenú podrá controlar el contraste de la impresión, haciéndola más clara o tenue eligiendo entre 10 niveles de tonalidad. 

El nivel 1 es el color más claro y el nivel 10 es el más oscuro.



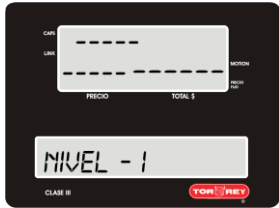

1.- Siga los pasos de la sección 14.

2.- Presione la tecla ENTER  para ingresar. Y con las teclas de dirección  podrá observar los diferentes niveles de intensidad en la impresión.



Por defecto el nivel de intensidad está en el nivel 3 el aumento de nivel hace un poco más lenta la impresión.

Presione la tecla ENTER  para guardar los cambios, al hacer esto se regresará al principio del menú 4 IMPRESOR, para salir y regresar a las funciones normales de la báscula solo oprima la tecla RET  3 veces.

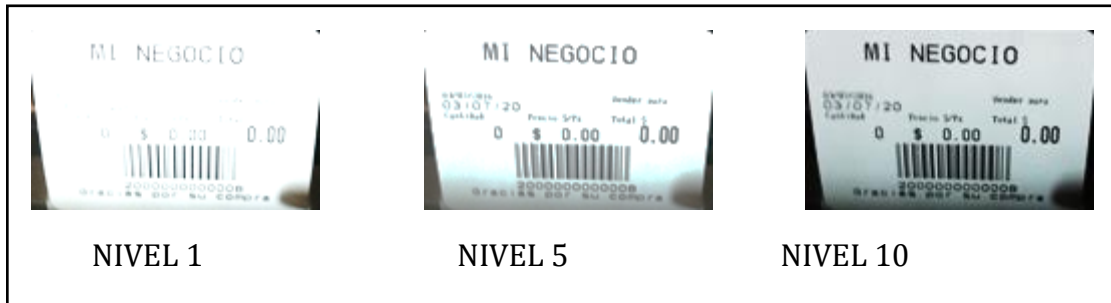



NOTA: se recomienda utilizar la báscula en el nivel 3 de contraste.

14.3.- Configuración de Encabezados.



Con esta opción se configura las primeras dos líneas que se imprimen en el formato de etiqueta o ticket. Presione ENTER  para configurarlas.



Utilice las teclas de dirección  para seleccionar la línea de encabezado que desea modificar y presione ENTER. 

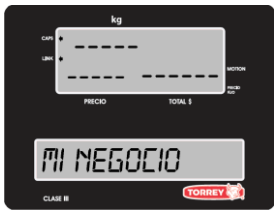

Cuando termine de configurar la línea presione ENTER



para

14.4.- Configuración del Formato de Código de Barras.



Con esta opción se configura el formato de código de barras que la báscula utiliza en la impresión de la etiqueta y ticket. Presione ENTER para configurarlo.

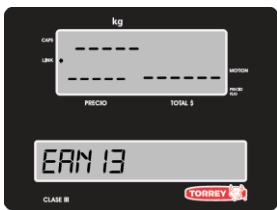

Utilice las teclas de dirección para seleccionar el tipo de código de barras que desea configurar. Presione ENTER para modificarlo.



Se puede personalizar el código de barras utilizando los siguientes caracteres:

- A. Numero de vendedor.
- C. Código de Producto.
- D. Número de departamento.
- F. Folio de ticket.
- N. Contador de artículos
- P. Numero de prefijo.
- T. Total.
- W. Peso.
- X. Dígito cero.



Cuando termine de configurar el formato de código de barras presione ENTER



para

14.5.- Calibración del Sensor de Etiquetas.



Con esta opción se utiliza para calibrar el sensor de etiquetas en caso de que necesite utilizar etiquetas de otro proveedor. Para habilitar la báscula a utilizar esas etiquetas presione ENTER.

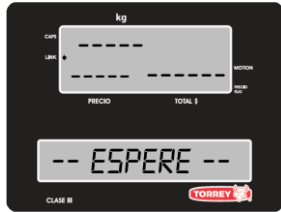

La báscula lanzará algunas en blanco para medir el grosor de estas; al final la báscula preguntará si desea aceptar los valores de la nueva etiqueta.

Presione ENTER para guardar los valores.



15.- Reportes de Ventas.

Esta opción permite obtener los reportes de ventas.



1.- Entra a este menú siguiendo los pasos de la sección 7 pág. 14.

2.- Con las teclas de dirección localice el menú VENTAS y presione la tecla ENTER.



15.1.- Venta Acumulada.



Esta opción permite obtener el reporte TOTAL DE VENTA. Presione ENTER para imprimir el reporte.



La báscula mostrará un mensaje de IMPRIMIENDO en el display e imprimirá un reporte similar a la imagen siguiente.

```

31-01-23      12:35pm
MI NEGOCIO
VENTA ACUMULADA
Corte ID: 00001
Inicio: 2023-01-01 08:00
Fin   :
Folios      : 000050
Transacciones: 000120
Venta Total : 1578.00
Imp. Total  : 0.00
Desc. Total : 35.00
Oferta Total : 0.00
Devol. Total : 0.00

Venta Neta : 1543.00

```

15.2.- Venta por Vendedor.

Esta opción permite obtener un reporte de ventas de los PLUs. Presione ENTER al menú de VENTAS POR PLU.



para ir



15.2.1.- Un PLU.

Esta opción permite obtener las ventas de un PLU. Presione ENTER para seleccionar el PLU del que desea obtener el reporte.

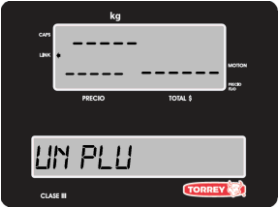

Utilice las teclas de dirección presione la tecla ENTER



para seleccionar un PLU y para obtener el reporte.



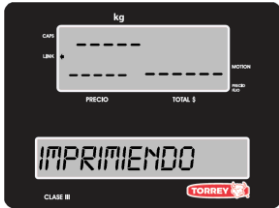

La báscula mostrará un mensaje de IMPRIMIENDO en el display e imprimirá un reporte similar a la imagen siguiente.

```
31-01-23      12:35pm
MI NEGOCIO
VENTA POR PLU
Corte ID: 00001
Inicio: 2023-01-01 08:00
Fin :
Folios      : 000050
Transacciones: 000120
Venta Total : 1578.00
Imp. Total  : 0.00
Desc. Total : 35.00
Oferta Total : 0.00
Devol. Total : 0.00

Venta Neta : 1543.00

Nombre de PLU
ID PLU      Peso      Total
RIB-EYE
11          15.00    895.00
TOTAL                                895.00
```

15.2.2.- Todos los PLUs.



Esta opción permite obtener las ventas de todos los PLUs. Presione ENTER para obtener el reporte.



La báscula mostrará un mensaje de IMPRIMIENDO en el display e imprimirá un reporte similar a la imagen siguiente.

```
31-01-23          12:35pm
MI NEGOCIO
VENTA POR PLU
Corte ID: 00001
Inicio: 2023-01-01 08:00
Fin :
Folios      : 000050
Transacciones: 000120
Venta Total : 1578.00
Imp. Total  : 0.00
Desc. Total : 35.00
Oferta Total : 0.00
Devol. Total : 0.00

Venta Neta : 1543.00

Nombre de PLU
ID PLU      Peso      Total
RIB-EYE
11          15.00   895.00
NEW YORK
12          45.00   658.00
TOTAL                               1543.00
```

15.3.- Venta por Vendedor.



Esta opción permite obtener los reportes de ventas de los VENDEDORES. Presione ENTER para ir al menú de VENTAS POR VENDEDOR.



15.3.1.- Un Vendedor



Esta opción permite obtener las ventas de un VENDEDOR. Presione ENTER para seleccionar el VENDEDOR del que desea obtener el reporte.

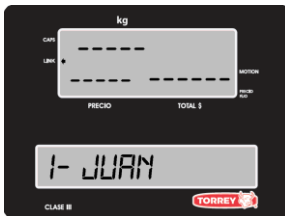

Utilice las teclas de dirección para seleccionar un VENDEDOR y presione la tecla ENTER para obtener el reporte.



La báscula mostrará un mensaje de IMPRIMIENDO en el display e imprimirá un reporte similar a la imagen siguiente.

31-01-23	12:35 pm
MI NEGOCIO	
VENTA POR VENDEDOR	
Corte ID: 00001	
Inicio: 2023-01-01 08:00	
Fin :	
Folios :	000050
Transacciones:	000120
Venta Total :	1578.00
Imp. Total :	0.00
Desc. Total :	35.00
Oferta Total :	0.00
Devol. Total :	0.00
Venta Neta :	1543.00
Nombre de Vendedor	
ID Ven	Venta
Juan	
1	853.00
TOTAL	853.00

15.3.2.-Todos los Vendedores.



Esta opción permite obtener las ventas de todos los VENDEDORES. Presione ENTER para obtener el reporte.

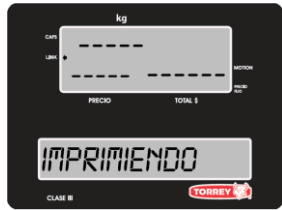

La báscula mostrará un mensaje de IMPRIMIENDO en el display e imprimirá un reporte similar a la imagen siguiente.

31-01-23	12:35 pm
MI NEGOCIO	
VENTA POR VENDEDOR	
Corte ID: 00001	
Inicio: 2023-01-01 08:00	
Fin :	
Folios	: 000050
Transacciones:	000120
Venta Total	: 1578.00
Imp. Total	: 0.00
Desc. Total	: 35.00
Oferta Total	: 0.00
Devol. Total	: 0.00
Venta Neta	: 1543.00
Nombre de Vendedor	
ID Ven	Venta
Juan	
1	853.00
Carlos	
2	693.00
TOTAL	1543.00

15.4.- Corte de Caja.



Esta opción permite obtener el reporte CORTE DE CAJA y borrarlas para reiniciar las ventas. Presione ENTER para imprimir el reporte.

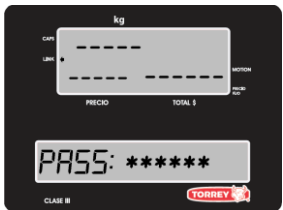

La báscula solicitará que proporcione la clave de supervisor para realizar el CORTE DE CAJA. Introdúzcalo y presione ENTER.



La báscula mostrará un mensaje de IMPRIMIENDO en el display e imprimirá un reporte similar a la imagen siguiente.

```
31-01-23          12:35pm
MI NEGOCIO
CORTE DE CAJA
Corte ID: 00001
Inicio: 2023-01-01 08:00
Fin   :
Folios   : 000050
Transacciones: 000120
Venta Total : 1578.00
Imp. Total  : 0.00
Desc. Total : 35.00
Oferta Total : 0.00
Devol. Total : 0.00

Venta Neta   : 1543.00
```

16.- Configuración De Fecha Y Hora.



La configuración de fecha y hora le ayudara a tener un mayor control en el manejo de su negocio.

1.- Ingrese al submenú 5 FECHA Y HORA siguiendo los pasos descritos en la sección **7 ingreso al menú de configuración pág. 14**



2.- Con la tecla de DIRECCIÓN  seleccione la opción 5 FECHA Y HORA, pulse ENTER 

Dentro de este submenú se encuentran las siguientes opciones: VER FECHA Y HORA, FIJAR FECHA, FIJAR HORA, FORMATO DE FECHA, FORMATO DE HORA.

Elija cualquiera de estas opciones con las teclas de DIRECCIÓN  y oprima la tecla ENTER  para seleccionarla.

16.1.- Ver Fecha Y Hora.



Muestra la fecha y la hora almacenada en la memoria de la báscula.

1.- Siga los pasos de la sección **16 configuración de fecha y hora pág. 45** y elija la opción VER FECHA Y HORA.

2.- Presione la tecla ENTER  para ingresar.



En el display se mostrará la fecha y la hora guardadas en la memoria de la báscula.

Para salir y regresar a las funciones normales de la báscula solo oprima la tecla RETORNO  4 veces.

16.2.- Fijar Fecha.





Este menú permite configurar la fecha en su báscula, los parámetros serán guardados en la memoria interna.

1.- Siga los pasos de la sección **16 configuración de fecha y hora pág. 45** y elija la opción FIJAR FECHA.

2.- Presione la tecla ENTER  para ingresar.



3.- Con las flechas de DIRECCIÓN puede desplazarse entre los dígitos, se dará cuenta en qué posición esta porque el número se mostrará de manera intermitente (aparecerá y desaparecerá).

Utilice el teclado numérico, puede borrar los caracteres con las teclas DEL  y C roja  oprima la tecla ENTER  para pasar a la opción MES.





4.- Con las flechas de DIRECCIÓN  puede desplazarse entre los dígitos, se dará cuenta en qué posición esta porque el número se mostrará de manera intermitente (aparecerá y desaparecerá).

Utilice el teclado numérico, puede borrar los caracteres con las teclas DEL 

y C roja , oprima la tecla ENTER  para pasar a la opción DIA.



5.- Con las flechas de DIRECCIÓN  puede desplazarse entre los dígitos, se dará cuenta en qué posición esta porque el número se mostrará de manera intermitente (aparecerá y desaparecerá).

Utilice el teclado numérico, puede borrar los caracteres con las teclas DEL 

y C roja , oprima la tecla ENTER  para guardar los parámetros.



Una vez guardados los parámetros Para salir y regresar a las funciones normales de la báscula solo oprima la tecla RETORNO  4 veces.

16.3.- Fijar Hora.

Este menú permite actualizar la HORA, este parámetro será guardado en la memoria de la báscula.



1.- Siga los pasos de la sección **16 configuración de fecha y hora** **pág. 45** y elija la opción FIJAR HORA.

2.- Presione la tecla ENTER  para ingresar.



3.- Con las flechas de dirección puede desplazarse entre los dígitos, se dará cuenta en qué posición esta porque el número se mostrará de manera intermitente (aparecerá y desaparecerá).

El formato del tipo de hora lo puede modificar en el sección **16.5** **pág. 47**

Utilice el teclado numérico, puede borrar los caracteres con las teclas DEL 

y C roja , oprima la tecla ENTER  para pasar a la opción MINUTO.



4.- Con las flechas de dirección puede desplazarse entre los dígitos, se dará cuenta en qué posición esta porque el número se mostrará de manera intermitente (aparecerá y desaparecerá).

Utilice el teclado numérico, puede borrar los caracteres con las teclas DEL 

y C roja , oprima la tecla ENTER  para guardar los parámetros.



Una vez guardados los parámetros Para salir y regresar a las funciones normales de la báscula solo oprima la tecla RETORNO  4 veces.

16.4.-Configuración Del Formato De Fecha.



Este submenú permite cambiar el formato de la fecha en la báscula.
(MM/DD/AAAA o DD/MM/AAAA)

1.- siga los pasos de la sección **16 configuración de fecha y hora** pág. 47 y elija la opción **FORMATO DE FECHA**.

2.- presione la tecla ENTER  para ingresar.



3.- Con las flechas de dirección elija el tipo de formato de fecha que más le agrade, oprima la tecla

ENTER  para seleccionarlo, la báscula guardara el tipo de formato seleccionado.



Una vez guardados los parámetros Para salir y regresar a las funciones normales de la báscula solo oprima la tecla RETORNO  4 veces.

16.5.- Configuración Del Formato De Hora.



Este menú permite cambiar el formato de la hora en la báscula.
(24 HRS o 12 HRS AM/PM)

1.- siga los pasos de la sección 15 y elija la opción **FORMATO DE HORA**.

2.- presione la tecla ENTER  para ingresar.



3.- Con las flechas de dirección elija el tipo de formato de hora que más le agrade, oprima la tecla ENTER para seleccionarlo, la báscula guardara el tipo de formato seleccionado.



Una vez guardados los parámetros Para salir y regresar a las funciones normales de la báscula solo oprima la tecla RETORNO  4 veces.

17.- Configuración De Memoria.

La configuración de memoria le permite borrar ventas y productos.

1.- Ingrese al submenú 6 MEMORIA siguiendo los pasos descritos en la sección **7 ingreso al menú de configuración pág. 14**



2.- Con la tecla de dirección descendente  seleccione la opción 6 MEMORIA, pulse ENTER.



Dentro de este submenú se encuentran las siguientes opciones: BORRAR VENTAS, BORRAR PRODUCTOS, BORRAR TODO. Elija cualquiera de estas opciones con las teclas de dirección y oprima la tecla ENTER  para seleccionarla.



17.1.- Borrar Ventas.



Borra de la memoria interna todas las ventas realizadas hasta ese momento.

1.- siga los pasos de la sección **17 configuración de memoria pág. 47** y elija la opción BORRAR VENTAS.

2.- presione la tecla ENTER para ingresar.



3.- La báscula le mostrara un letrero que dice:
¿ELIMINAR TODAS LAS VENTAS?

Si desea cancelar la orden solo pulse la tecla de RETORNO o la tecla C roja. Oprima la tecla ENTER eliminar todas las ventas.



4.- la báscula le pedirá la contraseña de usuario para validar la orden anterior. La báscula se reinicia, y se sale del menú CONFIGURACION.

17.2.- Borrar Productos.

Le permite borrar todos los productos guardados en la memoria interna de la báscula ingresados hasta ese momento.



1.- Siga los pasos de la sección **17 configuración de memoria pág. 47** y elija la opción BORRAR PRODUCTOS.

2.- presione la tecla ENTER  para ingresar.



3.- La báscula le dará un letrero que dice:
¿ELIMINAR TODOS LOS PRODUCTOS?

Si desea cancelar la orden solo pulse la tecla de RETORNO o la tecla C roja. 

Oprima la tecla ENTER  eliminar todos las ventas.



4.- la báscula le pedirá la contraseña de usuario para validar la orden anterior, instantes después comenzara la depuración de memoria, en el primer display mostrara el porcentaje de avance de eliminación.



5.- Al llegar al 100 % de la eliminación, la báscula emitirá un pitito, y mostrara el mensaje *ELIMINADO* después procederá a reiniciarse.

17.3.- Borrar Todo.

Le permite en un solo evento eliminar todas las ventas y todos los productos existentes en la memoria interna de la báscula hasta ese momento.



1.- Siga los pasos de la sección **17 configuración de memoria pág.47** y elija la opción BORRAR TODO.

2.- presione la tecla ENTER  para ingresar.



3.- La báscula le mostrara un letrero que dice:
¿DESEA ELIMINAR TODO?

Si desea cancelar la orden solo pulse la tecla de RETORNO o la tecla C roja.

Oprima la tecla ENTER  para eliminar ventas y productos. 



4.- la báscula le pedirá la contraseña de usuario (123456) para validar la orden anterior, instantes después comenzara la depuración de memoria, en el primer display mostrara el porcentaje de avance de eliminación.



5.- Al llegar al 100 % de la eliminación, la báscula emitirá un pitito, y mostrara el mensaje *ELIMINADO* después procederá a reiniciarse.

18.- Configuración De Idioma.

En esta sección configura el idioma únicamente del menú configuración, todo lo demás se deja intacto.

1.- Ingrese al menú CONFIGURACION siguiendo los pasos descritos en la sección 7 ingreso al menú de configuración pág. 14



2.- Con la tecla de DIRECCIÓN  eleccione la opción 7 MEMORIA, pulse ENTER 

Dentro de este submenú se encuentran las siguientes opciones: ESPAÑOL, INGLES. Elija cualquiera de estas opciones con las teclas de dirección  y oprima la tecla ENTER  para seleccionarla.



3.- Al elegir la opción INGLES en el display mostrara un letrero que dice **SAVED**, en automático todo el menú de CONFIGURACION cambiara al idioma inglés.



Una vez guardados los parámetros Para salir y regresar a las funciones normales de la báscula solo oprima la tecla RETORNO  2 veces.



4.- Al elegir la opción ESPAÑOL en el display mostrara un letrero que dice ****GUARDADO****, en automático todo el menú de CONFIGURACION cambiara al idioma español.



Una vez guardados los parámetros Para salir y regresar a las funciones normales de la báscula solo oprima la tecla RETORNO  2 veces.



19.- Información De La Báscula.

1.- Ingrese al submenú 8 INFO siguiendo los pasos descritos en la sección **7 ingreso al menú de configuración pág. 14**



2.- Con la tecla de DIRECCIÓN  seleccione la opción

8 INFO, pulse ENTER. 

Dentro de este submenú se encuentran las siguientes opciones: NUMERO DE SERIE, VERSION DEL PROGRAMA. Elija cualquiera de estas opciones con las teclas de dirección  y oprima la tecla ENTER  para seleccionarla y visualizar estos parámetros.



3.- Al elegir la opción NUMERO DE SERIE, en el display le mostrara la serie de esta báscula, este parámetro es único e inalterable.



4.- Al elegir la opción VERSION DE PROGRAMA, en el display le mostrara la versión del firmware instalado en la báscula, este parámetro es inalterable por el usuario.

Para salir y regresar a las funciones normales de la báscula solo oprima la tecla RETORNO  3 veces.

20.- Operación De La Báscula

20.1.- Ajuste A Cero.

Para tomar una nueva referencia de peso cero, asegúrese de que la báscula no tenga ningún peso sobre su

Plato y presione la tecla:



20.2- Función De TARA.

La función de TARA se utiliza cuando se necesita pesar productos en algún recipiente sin tomar en cuenta el peso de este. Para utilizar esta función coloque el recipiente vacío sobre el plato y

presione

la tecla:



La indicación de peso volverá a cero y se activarán los indicadores **ZERO** y **NET**, a partir de este momento puede comenzar a colocar peso dentro del recipiente.



Si retira el recipiente del plato, se mostrará el peso de dicho recipiente con signo negativo.



Para desactivar la TARA, retire el recipiente del plato y presione la tecla  nuevamente, la indicación de peso regresará a cero, se activará el indicador **ZERO** y se desactivará el indicador **NET**.



20.3.- Selección De Vendedor.

Para seleccionar algún vendedor dado de alta en la báscula presione la tecla  VEND, se desplegará un menú en el cual se muestran los nombres de cada vendedor dado de alta:



Utilice las flechas de DIRECCIÓN  y oprima ENTER  una vez seleccionado el vendedor.



Al hacerlo, la báscula regresará a la vista principal y mostrará por 3 segundos el vendedor seleccionado:

20.4.- Selección De Precio Fijo.

La función de precio fijo se utiliza para pre-empacar un producto.



1.- Ingrese el nombre y precio del producto que desea pre-empacar o recuérdelo utilizando las teclas de acceso directo o la tecla PLU.



2.- Presiones la tecla PRECIO FIJO  inmediatamente después se activará el indicador de precio fijo.

Coloque el peso del producto a vender, espere a que se estabilice y después



Oprima la tecla PRINT  el precio permanecerá fijo y usted lo único que deberá hacer es cambiar el peso del producto.

Para salir de esta función solo deberá oprimir nuevamente la tecla PRECIO FIJO.

Al hacer esto el indicador de precio fijo se desactivará.

20.5.- Avance De Papel.



Esta función le permitirá obtener una etiqueta o un trozo de ticket sin ningún tipo de impresión.



Lo que debe hacer es oprimir la tecla  al hacerlo el display mostrara un letrero que indique NEG.

21.- Selección De PLU.

Siga las instrucciones de la sección **11 Configuración Del Modo Teclado** pág. 19 y en el inciso 4 elija ACCESOS DIRECTOS.

Regrese a las funciones normales de la báscula, oprima la tecla RETORNO  3 veces.



Con estas acciones se activan los accesos directos hacia los PLU guardados en la memoria de la báscula.

Si desea recordar un PLU por su número de PLU debe escribir el código asignado por ejemplo 101 y presionar la tecla, la tecla roja PLU. 



Después en el display de publicidad aparecerá el nombre del producto seleccionado junto con el precio por kg.

Para cancelar o borrar el PLU seleccionado, solo oprima dos veces la tecla roja C. 

22.- Entrada De Productos Varios.

Siga las instrucciones de la sección **9 Configuración De Productos Varios** pág.16. y en el inciso 4 elija Habilitar. Regrese a las funciones normales de la báscula, oprima la tecla RETORNO  3 veces.



Escriba el nombre del producto que no esté guardado en memoria y presione ENTER  al hacer esto el nombre del nuevo producto circulara en el display de publicidad.



Escriba el precio con el teclado numérico coloque el producto a pesar.

Por último, oprima la tecla roja PRINT. 

Para cancelar la venta del producto no programado, solo oprima dos veces la tecla roja C. 

23.- Venta Por Varios No Pesados.

Siga las instrucciones de la sección **9 Configuración De Productos Varios** pág.16. y en el inciso 4 elija Habilitar



1.- Retire el peso de la báscula, ingrese el precio total del producto por unidad.

tecla piezas, presione la tecla por, presione el número de piezas a vender, presione la tecla PRINT.



2.- Oprima la tecla roja PIEZAS  continuación observe que el display de piezas se activa y el número de piezas totales se muestra de manera intermitente



3.- Oprima la cantidad de piezas totales del producto, automáticamente la báscula calculara el precio total a pagar.

Oprima la tecla roja PRINT.



Para cancelar la operación solo oprima dos veces la tecla roja 

Una vez impresa la etiqueta, el display retornara a sus parámetros iniciales donde se seleccionó el producto. Si se desea evitar lo anterior para poder trabajar con un solo producto sin necesidad de seleccionarlo varias veces, seleccione dicho producto y oprima la tecla PRECIO FIJO:



24.- Venta De Productos.

24.1.- Modo Pre-Empaque - Venta De Productos Pesados.

Para vender un producto pesado se deben seguir los siguientes pasos:



1.- Escriba el código asignado al PLU por ejemplo 101, al presionar las teclas estas mostraran en el display de precio el código del PLU, después de esto presione la tecla roja PLU.



Inmediatamente en el display de publicidad aparecerá el nombre del producto seleccionado junto con el precio por kg.

Para cancelar o borrar el PLU seleccionado, solo oprima dos veces la tecla roja C 



2.- Espere a que el peso se estabilice, una vez estabilizada la lectura, la báscula imprimirá la etiqueta automáticamente (si la función de auto impresión esta activada, sección **14.1 configuración de auto impresión, pág. 35**).



3.- una vez impresa la etiqueta, el display retornara a sus parámetros iniciales donde se seleccionó el producto. Si se desea evitar lo anterior para poder trabajar con un solo producto sin necesidad de seleccionarlo varias veces, seleccione dicho producto y oprima la tecla PRECIO FIJO:



24.2.- Modo Pre-empaque – Venta De Productos No Pesados.

En la venta de productos no pesados, no debe haber peso alguno sobre la báscula, de ser así la báscula desplegará el mensaje “Retire el peso”.

Para vender productos no pesados siga las siguientes instrucciones:



1.- Escriba el código asignado al PLU por ejemplo 107, al presionar las teclas estas mostraran en el display de precio el código del PLU, después de esto presione la tecla roja PLU.



Inmediatamente en el display de publicidad aparecerá el nombre del producto seleccionado junto con el precio por pieza, precio total y número de piezas, si solo desea vender una pieza oprima la tecla roja PRINT



Para cancelar o borrar el PLU seleccionado, solo oprima dos veces la tecla roja C



2.- para aumentar el número de piezas debe presionar la tecla POR y después el número total de piezas a vender, después solo oprima la tecla roja PRINT



Para cancelar o borrar el PLU seleccionado, solo oprima dos veces la tecla roja C



3.- una vez impresa la etiqueta, el display retornara a sus parámetros iniciales donde se seleccionó el producto. Si se desea evitar lo anterior para poder trabajar con un solo producto sin necesidad de seleccionarlo varias veces, seleccione dicho producto y oprima la tecla PRECIO FIJO:



24.3.- Modo Pre- empaque – Venta De Productos Varios Pesados.

Para vender un producto vario pesado se deben seguir los siguientes pasos:
Seguir las instrucciones de la sección **11 Configuración Del Modo Teclado pág. 18.**





1.- Tecleé el nombre del producto nuevo que no esté en la memoria de la báscula después oprima la tecla ENTER  después se mostrara en el display de publicidad el nombre asignado.



2.- tecleé el precio del nuevo producto y después colóquelo sobre el plato de la báscula, si retira todo el peso del plato, este volverá a ceros y el nombre desaparecerá automáticamente. Espere a que el peso se estabilice, una vez estabilizada la lectura, la báscula imprimirá la etiqueta automáticamente (si la función de auto impresión esta activada, sección **14.1 configuración de auto impresión, pág. 35**).



3.- En caso de que la auto impresión no este activada, oprima la tecla roja PRINT  para imprimir en una etiqueta la descripción, el peso y el precio del nuevo producto.

Para cancelar o borrar el nuevo producto, solo oprima dos veces la tecla roja C 

4.- una vez impresa la etiqueta, el display retornara a sus parámetros iniciales donde se seleccionó el producto. Si se desea evitar lo anterior para poder trabajar con un solo producto sin necesidad de teclearlo varias veces, oprima la tecla PRECIO FIJO:



24.4.- Modo Pre-empaque – Venta De Productos Varios No Pesados.

Para vender un producto vario no pesado se deben seguir los siguientes pasos: Seguir las instrucciones de la sección **11 Configuración Del Modo Teclado pág. 18.**



1.- Oprima la tecla roja PIEZAS  después tecleé el precio del producto

nuevo, oprima la tecla por  y tecleé el número de piezas del producto, por último, oprima la tecla PRINT. 

Para cancelar o borrar el nuevo producto, solo oprima dos veces la tecla roja C 
En la etiqueta aparecerá la descripción **Item Pza.**

23.5.- Modo Punto De Venta – Venta De Productos Pesados Y No Pesados.

Para hacer una venta de varios productos en un solo evento y mezclar productos que se vendan por peso y productos que se vendan por pieza. Siga las siguientes instrucciones.

Siga los pasos de la sección **8.2 pág.15 y en el inciso 4 seleccione ticket**



1.- Tecleé el código asignado al PLU por ejemplo 101, al presionar las teclas estas mostraran en el display de precio el código del PLU, después de esto presione la tecla roja PLU.  Y coloque el producto para ser pesado.



2.- Inmediatamente en el display de publicidad aparecerá el nombre del producto seleccionado junto con el precio por kg y su peso. Oprima la tecla con el símbolo SUMA  y tecleé otro PLU siguiendo las indicaciones del inciso 1





Al hacer esto repetidas veces la báscula nos indicara el número de artículos ingresados y el precio total del peso del artículo. De igual manera podemos sumar artículos que se vendan por número de piezas, para esto debe ingresar el código de la PLU, elegir el número de

piezas oprimiendo la tecla POR  y si desea agregar algún otro producto a la cuenta solo debe presionar la tecla SUMA 

al terminar la transacción debe presionar la tecla PRINT  para mandar a imprimir el recibo de venta.





De la misma manera podrá aumentar a la misma transacción productos varios. Ingrese el precio del producto y colóquelo en el plato de la báscula, tecleé el nombre del producto vario o presioné ENTER  después la tecla SUMA  para agregar a la cuenta, al terminar de

ingresar la orden presione la tecla PRINT 



Para agregar un nuevo producto vario cobrado por piezas se debe retirar todo el peso de la charola, tecleé el precio de cada pieza,

presione la tecla PIEZAS  presione la tecla POR  y elija el número de piezas y presione la tecla SUMA para seguir agregando productos. Para terminar presiones la tecla PRINT y recibirá el ticket de compra.

Para cancelar o borrar el PLU seleccionado, solo oprima dos veces la tecla roja 

Nota: a la venta en proceso se le pueden agregar cualquier tipo de productos, ya sea pesados, no pesados o productos varios.

25.- Aplicación De Descuentos.

Esta función permite aplicar descuentos sobre el precio total de un determinado producto, para aplicarlo se deben seguir los siguientes pasos:



Para aplicar un descuento debe por lo menos haber 2 productos en la lista de venta.

Oprima la tecla -D/DEV.PLU





Con las flechas de DIRECCIÓN  elija DESCUENTO, si no desea aplicarlo seleccione la opción CANCELAR VENTA.

En cualquier caso, presione la tecla ENTER 



Elija con las flechas de DIRECCIÓN  el producto al que se le aplicará un descuento

máximo 99% y presione la tecla ENTER . Después teclee el porcentaje de descuento que se le hará a ese mismo producto. Y presione ENTER 

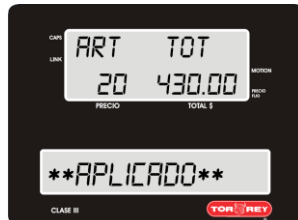

Ingrese la contraseña 1234856 y presione ENTER para validar el descuento, una vez hecho esto, la báscula aplicará el cambio al total de la venta. 

Para aplicar descuento a más productos siga el mismo procedimiento.

Por último, presione la tecla PRINT



para imprimir el ticket con la cuenta y el descuento ya aplicado.

Nota: el descuento solamente se aplica al producto seleccionado, no se aplica a la suma total.

26.- Devoluciones.

Esta operación permite registrar devoluciones de producto antes de haber sido cobradas (devolución inmediata) o incluso después de haberlo hecho (devolución posterior).

26.1 Devolución inmediata.

Para realizar una devolución inmediata siga el siguiente procedimiento:



Para aplicar la devolución debe por lo menos haber 1 producto en la lista de venta y **no haberse cobrado o impreso el ticket.**

Oprima la tecla -D/DEV.PLU



Con las flechas de DIRECCIÓN  elija DEVOLUCION, si no desea aplicarlo seleccione la opción CANCELAR VENTA.

En cualquier caso, presione la tecla ENTER 



Elija con las flechas de DIRECCIÓN  producto que desea devolver y presione la tecla

ENTER 

Después presione ENTER 

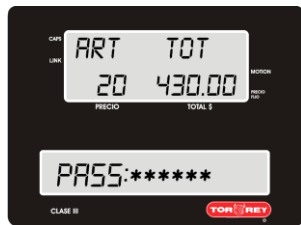

Ingrese la contraseña 123456 y presione ENTER para validar el descuento, una vez hecho esto, la báscula aplicara el cambio al total de la venta.



Para aplicar otra devolución a más productos siga el mismo procedimiento.

Por último, presione la tecla PRINT



para imprimir el ticket con la cuenta y el descuento ya aplicado.

26.2 Devolución Posterior (En Frio).

Para aplicar un la devolución debe por lo menos haber 1 producto en la lista de venta y **debió haberse cobrado o impreso el ticket.**

Para realizar una devolución posterior siga el siguiente procedimiento:



Coloque la totalidad del producto sobre el plato de la báscula.



Ingrese el código PLU. Del producto al que se le aplicara la devolución.

Después oprima la tecla -D/DEV.PLU



Inmediatamente ingrese la clave de acceso para validar la devolución y presione ENTER





En seguida la báscula desplegara en el display un letrero que dice: "TRANSACCION EXITOSA" por unos segundos. Después volverá a las funciones normales de la báscula.

27.- Operación De Cambio (Ticket).

Esta función le permite calcular el cambio que deberá entregar al cliente. Cuando se tenga una cuenta ya sea de un solo producto o una lista, y se requiera saber cuánto es el cambio que debe entregarse al finalizar la transacción, siga el ejemplo siguiente:



En la imagen se tienen contemplados 3 artículos ya ingresados y un subtotal de 493.75, para saber cuánto cambio hay que entregar solo se debe presionar la tecla SUMA  para cerrar cuenta y después la azul CAMBIO 



Inmediatamente mostrara el letrero EFE \$ donde debemos ingresar el total con el que le van a pagar.



Una vez ingresado el monto de pago, presione la tecla ENTE 



Se observa en el display de publicidad el cambio a entregar.

Oprima la tecla PRINT  para imprimir el ticket de compra



En caso de que la cantidad ingresada sea menor que el Total de la Venta se mostrará el siguiente mensaje: EL EFECTIVO DEBE SER MAYOR QUE EL TOTAL.

Nota: presiones la tecla suma al terminar de ingresar los productos.

28.- Aplicación En IOS Scale Link V1.0.0

Descargue la aplicación del App Store, búsquela como Scale Link.

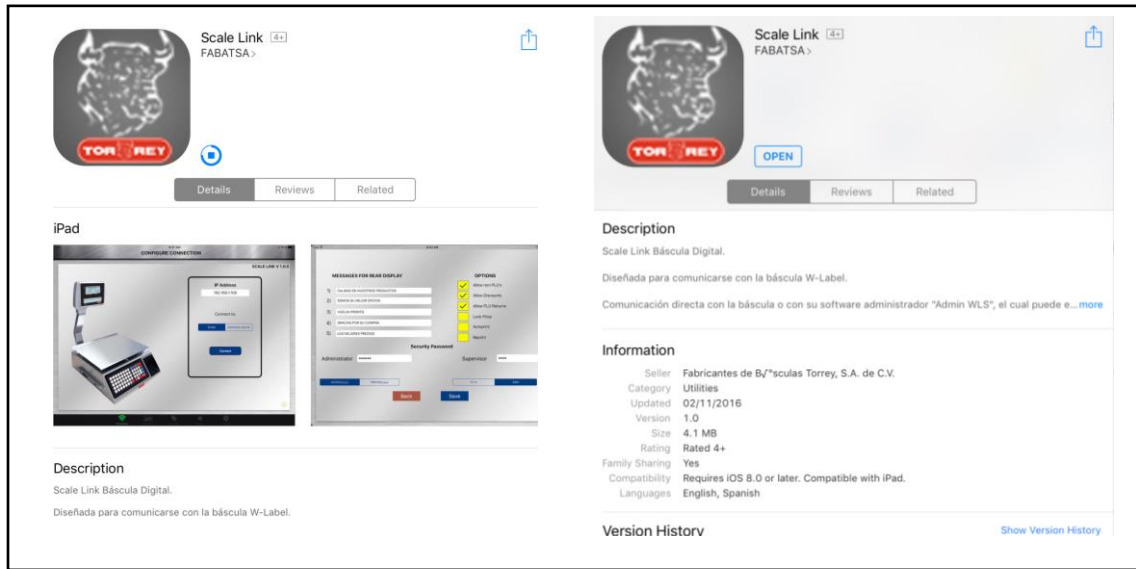

28.1.- Configurar Conexión Con Dispositivo IOS.



1.- Seleccione en la báscula WLABEL el tipo de conexión ADHOC<HOT SPOT> siguiendo los pasos de la **sección 13.2.3 Configuración De La Conexión Adhoc <Hot Spot> pág. 33.**

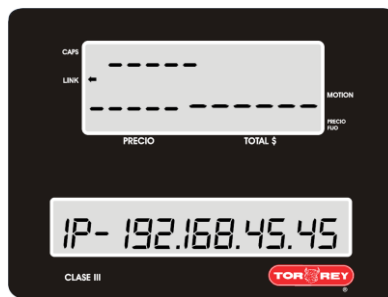

En la **sección 13.- Configuración De Red. pág. 25.**

Seleccione INFO DE RED con las flechas de DIRECCIÓN visualice el nombre de red generado y la dirección IP, anote estos datos para usarlos

posteriormente.

De los datos anteriormente obtenidos, serán la red y la dirección IP. A la que su dispositivo IOS deberá conectarse.

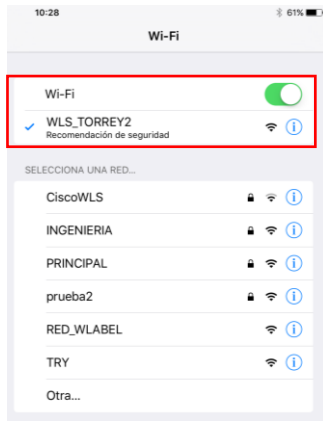

En el dispositivo IOS seleccione la red que generó su báscula.

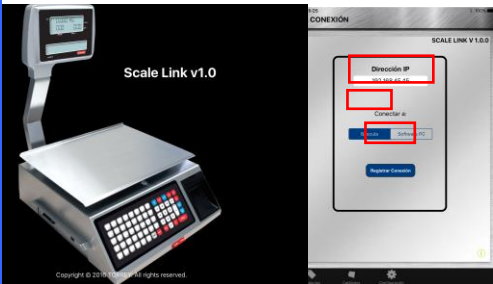

Al iniciar la aplicación Scale Link deberá colocar en la dirección IP de la báscula en la sección:

DIRECCIÓN IP

Seleccionar conectarse a: *BÁSCULA*

Por último, seccione:

REGISTRAR CONEXIÓN

El dispositivo IOS le pedirá la contraseña validación de usuario. Por defecto esta es: 1234456

Al ingresarla correctamente su dispositivo le mostrara un mensaje que indica la conexión exitosa de la misma.

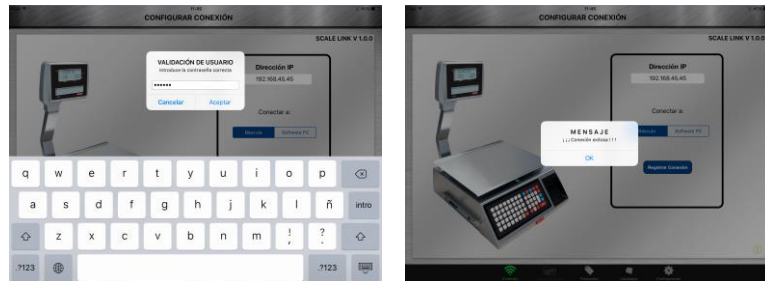

28.2.- Configuración Inicial De La Báscula En Dispositivo IOS.

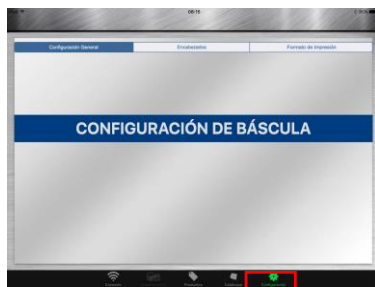

Elegir la opción *CONFIGURACION*.

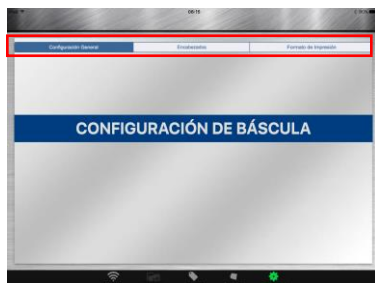

En la parte superior de la pantalla, se muestran tres secciones de configuración.

Sección 28.2.1 Configuración General Dentro De La Aplicación IOS. pág. 65.

Sección 28.2.2. Configuración De Encabezados. pág.67.

Sección 28.2.3 Configuración De impresión. pág. 69.

28.2.1 Configuración General Dentro De La Aplicación IOS.

28.2.1.1 Configuración De Mensajes Pantalla Posterior.



En esta sección usted podrá editar hasta 5 mensajes no mayores a 34 caracteres incluyendo espacios en cada uno de los cinco campos de texto. Estos mensajes se mostrarán en el display de publicidad de la báscula.

Guarde los cambios seleccionando

el botón *GUARDAR*.

28.2.1.2 Configuración Opciones.



En esta sección se utiliza para habilitar o deshabilitar las funciones que la báscula lleva por defecto.

Toque los campos de selección que desee activar o desactivar.

Guarde los cambios seleccionando el botón *GUARDAR*.

Entre las opciones mostradas podrá encontrar tales como:

Permitir productos varios: Permite vender productos varios que no estén almacenados en la memoria de la báscula.

Permitir descuentos con contraseña: Permite aplicar descuentos de hasta el 99% de un producto requiriendo la contraseña de supervisor.

Permitir devoluciones con contraseña: Permite hacer devoluciones de ventas únicamente ingresando la contraseña de supervisor.

Bloquear precio con contraseña: Cuando está activado, no permite hacer cambios en el precio de algún producto.

Auto impresión: Permite imprimir de forma automática únicamente en una etiqueta sin necesidad de presionar la tecla PRINT del teclado.

Reimpresión: Cuando esta función esta activada imprime dos TICKET (únicamente es aplicable a la impresión de tickets no de etiquetas).

28.2.1.3 Contraseñas De Administrador Y De Supervisor.

The screenshot shows a configuration screen on an iPad. At the top, there are two columns: 'MENSAJES PANTALLA POSTERIOR' with five text input fields containing messages like 'CALIDAD EN NUESTROS PRODUCTOS', and 'OPCIONES' with six checkboxes, some of which are checked. Below these is a section titled 'CONTRASEÑA DE SEGURIDAD' which contains two password input fields labeled 'Administrador' and 'Supervisor'. At the bottom, there are date format selectors ('dd/MM/yyyy' and 'MM/dd/yyyy'), time duration selectors ('12 hr' and '24hr'), and two buttons: 'Atras' and 'Guardar'.

Usted podrá cambiar las contraseñas de *ADMINISTRADOR Y DE SUPERVISOR*. Para hacer el cambio de contraseñas utilice el teclado y reemplace la contraseña anterior por la nueva, al finalizar seleccione GUARDAR.

28.2.1.4. Formato De Fecha Y Hora.

This screenshot is identical to the one above, showing the same configuration interface. The 'CONTRASEÑA DE SEGURIDAD' section is highlighted with a red box, and the 'Guardar' button is also highlighted with a red box.

Los distintos tipos de formato de fecha son:
dd/MM/YYYY esto se puede entender como Día/mes/año procurando poner dos números en el día y mes, para el año coloque los 4 números.

Para tener un horario de 24 horas seleccione 24hr.
Para tener un horario de 12 horas seleccione 12hr.
Al finalizar la configuración de la fecha y la hora seleccione GUARDAR.

28.2.2. Configuración De Encabezados.

Permite visualizar y modificar los encabezados presentes en la impresión de etiquetas o tickets, así como las características del contenido de las etiquetas o tickets.

No.	Descripción	Alineación	Tamaño
1	MI NEGOCIO	C-Centro	6-16x32
2	MI DIRECCION	C-Centro	6-16x32
3		C-Centro	6-16x32
4		C-Centro	6-16x32
5		C-Centro	6-16x32
6		C-Centro	6-16x32
7		C-Centro	6-16x32
8		C-Centro	6-16x32
9		C-Centro	6-16x32
10		C-Centro	6-16x32
11		C-Centro	6-16x32
12		C-Centro	6-16x32
13		C-Centro	6-16x32
14		C-Centro	6-16x32

Texto peso papel:

Texto para precio:

Texto para total:

Texto de vendedor:

Texto de publicidad:

Texto de talón:

Texto de devolución:

Texto de descuento:

Texto de efectivo:

Texto para cambio:

Texto de fecha:

Texto fecha caducidad:

Texto para Tara:

Texto para peso pieza:

Texto para precio pieza:

Texto Peso Ticket:

Texto Precio Ticket:

DESCRIPCIÓN: Indique el encabezado que llevara su etiqueta o ticket, permite modificar el texto que contendrá el encabezado seleccionado. Para nuestro ejemplo se selecciona la **línea 1** y se coloca el texto: "MI NEGOCIO".

ALINEACIÓN: Permite modificar la posición en la que se imprimirá el encabezado seleccionado. Se recomienda mantener en el centro, se puede cambiar deslizando arriba o abajo y elegir I-izquierda o D-derecha. (Únicamente afecta al encabezado seleccionado)

TAMAÑO: Se recomienda mantener este parámetro intacto, se puede cambiar deslizando arriba o abajo y elegir un tamaño distinto. (Únicamente afecta al encabezado seleccionado). Para nuestro ejemplo se elige: **Fuente 6-16x32**.

Al finalizar la configuración seleccione GUARDAR.

No.	Descripción	Alineación	Tamaño
1	MI NEGOCIO	C-Centro	6-16x32
2	MI DIRECCION	C-Centro	6-16x32
3		C-Centro	6-16x32
4		C-Centro	6-16x32
5		C-Centro	6-16x32
6		C-Centro	6-16x32
7		C-Centro	6-16x32
8		C-Centro	6-16x32
9		C-Centro	6-16x32
10		C-Centro	6-16x32
11		C-Centro	6-16x32
12		C-Centro	6-16x32
13		C-Centro	6-16x32
14		C-Centro	6-16x32

Texto peso papel:	Peso kg
Texto para precio:	Precio \$/kg
Texto para total:	Total \$
Texto de vendedor:	Vend.
Texto de publicidad:	Gracias por su compra
Texto de talón:	Artículos
Texto de devolución:	Devolucion
Texto de descuento:	Descuento \$
Texto de efectivo:	Efectivo \$
Texto para cambio:	Cambio \$
Texto de fecha:	Empacado
Texto fecha caducidad:	Vender para
Texto para Tara:	Tara
Texto para peso pieza:	Cantidad
Texto para precio pieza:	Precio \$/Pz
Texto Peso Ticket:	Peso Neto/Cant
Texto Precio Ticket:	\$/kg \$/pzs

Atras
Guardar

Texto para peso papel: es el texto que se imprime encima de la indicación de peso. Por defecto está como "Peso kg".

Texto para precio: es el texto que se imprime encima de la indicación de precio unitario. Por defecto está como "Precio \$/kg".

Texto Total: Es el texto que se imprime encima de la columna de totales. Por defecto está como "Total \$".

Texto de vendedor: Es el texto que se imprime encima del nombre del vendedor. Por defecto está como "Vend.".

Texto de publicidad: Es el texto que se muestra en el display de publicidad, por defecto es: "gracias por su compra"

Texto talón: es el texto que se imprime encima del **Texto Peso Ticket** cuando se está en modo Punto de Venta. Por defecto dice "Artículos".

Texto de devolución: se aplica en devoluciones de productos por defecto dice "Devolución".

Texto Descuento: es el texto que se imprime a la izquierda del descuento aplicado. Por defecto está como "Descuento \$".

Texto para peso piezas: es el texto que se imprime encima de la indicación de cantidad de piezas. Por defecto está como "Cantidad".

Texto precio Ticket: es el texto que se imprime encima de la columna de precio unitario cuando se imprime un ticket. Por defecto está como "\$/kg \$/pzs".

Texto de efectivo: es el texto que se imprime a la izquierda del efectivo recibido. Por defecto está como "Efectivo \$".

Texto para cambio: es el texto que se imprime a la izquierda del cambio devuelto. Por defecto está como "Cambio \$".

Texto de fecha: es el texto que se imprime encima de la fecha. Por defecto está como "Empacado".

Texto fecha caducidad: es el texto que se imprime encima de la fecha de caducidad. Por defecto está como "Vender para".

Texto Precio Piezas: es el texto que se imprime encima de la indicación de precio unitario. Por defecto está como "Precio \$/Pz".

Texto para Tara: es el texto que indica si esta activa la función TARA por defecto esta como "Tara"

Texto para precio pieza: es el texto que se imprime encima de la indicación de precio unitario. Por defecto está como "Precio \$/Pz".

Texto Peso Ticket: es el texto que se imprime encima de la columna indicación de peso/cantidad cuando se imprime un ticket (modo Punto de Venta). Por defecto está como "Peso Neto/Cant".

Texto precio ticket: es el texto que se imprime encima de la columna de precio unitario cuando se imprime un ticket. Por defecto está como "\$/kg \$/pzs".

Al finalizar la configuración seleccione GUARDAR.

28.2.3 Configuración De impresor.

En esta sección se muestran las opciones de configuración del impresor. A continuación, se muestra su interfaz principal:

The screenshot shows the printer configuration interface on an iPad. The screen is divided into two main sections: "Código de Barras por Producto" and "Código de Barras por Ticket". Each section has a dropdown menu for barcode type (EAN13, UPC12, Sin Código) and a "FORMATO CÓDIGO DE BARRAS" section. The "Producto" section shows "EAN13(pccccccwwwwwv)Peso" and "EAN13(pcccccttttv) Total Personalizado" with a "Formato 1" toggle. The "Ticket" section shows "EAN13(pxaannttttv)Vendedor" and "EAN13(pxddnnttttv)Departamento Personalizado" with a "Formato 2" toggle. Below these are three input fields: "Prefijo" (values 1, 2, 3), "Corrimiento Pieza" (values 0, 1), and "Departamento" (values 0, 1, 2). At the bottom are "Atras" and "Guardar" buttons.

28.2.3.1 Configuración Código De Barras

Este asistente te permite elegir de entre 2 formatos predefinidos de impresión basado en el tipo de papel que puso en su báscula ya sea ticket o etiqueta, siendo el código de barras por producto el formato de etiquetas y el código de barras por ticket el papel continuo.

En esta ventana se elige el tipo de código de barras que se imprimirá en la etiqueta.

- Elija el formato de código de barras que se imprimirá en la etiqueta. Para el ejemplo se seleccionó EAN13.

- En la ventana siguiente se elegirá el formato del Código de Barras. El código de barras se compone de la siguiente manera de acuerdo con el formato elegido:

Letra	Significado	Recomendado
A	VENDEDOR	2
F	CONSECUTIVO	6
C	Código de producto	6
W	Peso del producto	5
T	Total	6
D	Departamento	2
N	Número de producto	2
P	Prefijo	2
X	Dígito no leído	-
V	Verificador (no editable - automático)	-

- Formato Código - Peso:

EAN13: P C C C C C C W W W W W V
UPC12: X C C C C C C W W W W W V

- Formato Código - Total:

EAN13: P C C C C C C T T T T T V
UPC12: X C C C C C C T T T T T V

Para personalizar el formato del código de barras seleccione **Personalizado** e introduzca, de acuerdo con el tipo de código de barras elegido en el paso anterior, la secuencia de letras (datos) que contendrá el código de barras. Para nuestro ejemplo, como elegimos EAN13 en el paso anterior, debemos introducir una secuencia de 12 letras, dicha secuencia será: PDCCCCCTTTT.

Nota: el formato EAN13 solo permite ingresar 12 caracteres mientras que el UPC12 solo permite 11 caracteres.

- **Prefijo:** permite visualizar y modificar el Prefijo que se imprime al principio de los códigos de barras.
- **Departamento:** permite visualizar y modificar el número de departamento asignado a la báscula.
- **Corrimiento Pieza:** permite visualizar y modificar el número de departamento asignado a la báscula. Para nuestro ejemplo pondremos este valor en 2.