



BPK-LABEL SERIE MANUAL DE USUARIO

Rev. 0.

INDICE BPK-LABEL

1.- Introducción.....	5
2.- Descripción De Especificaciones Técnicas.....	5
3.- Partes De La Báscula Colocación De Etiquetas y Rollo De Papel Térmico.....	6
3.1.- Colocación De Etiquetas Modo Pre-empaque.....	7
3.2.- Colocación De Tickets Modo Punto De Venta.....	8
4.- Recomendaciones De Uso.....	9
4.1.-Información Sobre Los Tipos De Productos.....	9
5.- Descripción de los Displays.....	10
5.1.- Display De Operador Y Cliente.....	10
6.- Descripción Del Teclado Táctil.....	11
7.- Ingreso Al Menú De Configuración.....	14
8.- Configuración Modos De Operación Selección De Etiquetas O Tickets.....	14
8.1.- ¿Que son el Modo Pre-empaque (Etiqueta) O Modo Punto De Venta (Ticket)?.....	14
8.2.- Configuración De La Báscula En Modo Pre-empaque (Etiqueta) O Punto De Venta (Ticket).....	15
9.- Configuración De Productos Varios.....	16
10.- Configuración de Bloqueo de precio.....	17
11.- Configuración Del Modo Teclado.....	18
12.- Configuración De Productos.....	19
12.1.- Configuración para Crear un Producto.....	19
12.2.- Configuración para Editar Un Producto.....	21
12.3.- Configuración Para Eliminar Productos.....	23
13.- Configuración De Red.....	24
13.1.1- Información De Red WIFI.....	24
13.1.2.- Información De Red Ethernet.....	25
13.1.3- Información De Red. Adhoc <Hot Spot>.....	26
13.2.- Configuración del Tipo De Conexión.....	28
13.2.1.- Configuración de Conexión WiFi.....	29
13.2.2.- Configuración De La Conexión Ethernet.....	30
13.2.3.- Configuración De La Conexión Adhoc <Hot Spot>.....	32
14.- Configuración Del Impresor.....	34
14.1.- Configuración de Auto Impresión.....	34
14.2.- Configuración Del Contraste De Impresión.....	34
14.3.- Configuración de Encabezados.....	35
14.4.- Configuración del Formato de Código de Barras.....	36
14.5.- Calibración del Sensor de Etiquetas.....	37
15.- Reportes de Ventas.....	37
15.1.- Venta Acumulada.....	37
15.2.- Venta por Vendedor.....	38
15.2.1.- Un PLU.....	38
15.2.2.- Todos los PLUs.....	40

15.3.- Venta por Vendedor.....	41
15.3.1.- Un Vendedor.....	41
15.3.2.-Todos los Vendedores.....	42
15.4.- Corte de Caja.....	43
16.- Configuración De Fecha Y Hora.....	44
16.1.- Ver Fecha Y Hora.....	44
16.2.- Fijar Fecha.....	44
16.3.- Fijar Hora.....	45
16.4.-Configuración Del Formato De Fecha.....	46
16.5.- Configuración Del Formato De Hora.....	46
17.- Configuración De Memoria.....	47
17.1.- Borrar Ventas.....	47
17.2.- Borrar Productos.....	48
17.3.- Borrar Todo.....	48
18.- Configuración De Idioma.....	49
19.- Información De La Báscula.....	50
20.- Operación De La Báscula.....	51
20.1.- Ajuste A Cero.....	51
20.2.- Función De TARA.....	51
20.3.- Selección De Vendedor.....	52
20.4.- Selección De Precio Fijo.....	52
20.5.- Avance De Papel.....	53
21.- Selección De PLU.....	53
22.- Entrada De Productos Varios.....	53
23.- Venta Por Varios No Pesados.....	54
24.- Venta De Productos.....	54
24.1.- Modo Pre-Empaque – Venta De Productos Pesados.....	54
24.2.- Modo Pre-empaque – Venta De Productos No Pesados.....	55
24.3.- Modo Pre-empaque – Venta De Productos Varios Pesados.....	56
24.4.- Modo Pre-empaque – Venta De Productos Varios No Pesados.....	56
.....	56
25.- Aplicación De Descuentos.....	58
26.- Devoluciones.....	59
26.1 Devolución inmediata.....	59
26.2 Devolución Posterior (En Frio).....	60
27.- Operación De Cambio (Ticket).....	61
28.- PROTEK LINK APP MÓVIL.....	62
28.1.- Establecer conexión con la báscula.....	63
28.1.1.- Conectar usando HOT SPOT.....	64
28.1.2.- Conectar usando WIFI/ETH.....	65
28.2.- Sección de productos.....	66
28.3.- Sección de vendedores.....	67

28.4.- Sección de ofertas	68
28.5.- Sección de información adicional	69
28.6.- Sección de reportes.....	70
28.7.- Settings de configuración	71
28.7.1.- Publicidad.....	72
28.7.2.- Opciones generales.....	73
28.7.3.- Encabezados.....	75
28.7.4.- Accesos directos	76
28.7.5.- Código de barras.....	77
28.7.6.- Textos	79

1.- Introducción.

La nueva báscula etiquetadora BPK-LABEL ofrece un método de pesaje y venta de productos muy versátil y preciso, con ella podrá monitorear el comportamiento de las ventas, devoluciones y el desempeño de su personal, además contará con un sistema de administración remota y la capacidad de conectar varias básculas entre sí.

Características:

- Gabinete y plato de acero inoxidable.
- Base de acero al carbón.
- Impresor térmico.
- Teclado.
- Nivel de burbuja y pies de nivelación ajustables.
- Iluminación permanente en ambos displays.
- Display para peso, precio unitario y precio total.
- Display del operador.
- Modos de Pre-empaque y Punto de Venta.
- Precios por kg o pieza.
- Mensajes de publicidad.
- Capacidad para administrar hasta 20 vendedores.
- Conexión Ethernet y WiFi (opcional).
- Software de PC para administración Scale Link. Descargable de www.fabatsa.com.mx.
- Aplicaciones para dispositivos móviles Scale Link. Descargable desde AppStore o PlayStore.
- Capacidad para almacenar hasta 200,000 PLUs
- Hasta 350 accesos directos en 10 páginas para PLU.

2.- Descripción De Especificaciones Técnicas.

Se muestra una tabla con las características de la báscula BPK-LABEL en las capacidades de 20 kg y 40kg.



Modelo	BPK-20-LABEL	BPK-40-LABEL
Capacidad.	20 kg	40 kg
División mínima.	5 g	10 g
Memorias programables.	200,000 PLUs	
Interfaz.	Teclado	
Cable de uso rudo	Incluido	
Alimentación	110/220 VCA 60/50Hz	
Tara máxima	9,995 kg	9,99 kg
Dimensiones de plato	38cm (L) x 30cm (A)	
Precio unitario máximo	\$ 999,99 (99,999)	
Precio total máximo	\$ 9999,99	
Temperatura de operación	-10 a 40°C (14 a 104 °F)	
Temperatura de almacenaje	-20 a 50°C (-4 a 122 °F)	
Peso neto	12.625 kg	12.625 kg
Peso con empaque	17.000 kg	17.000 kg

3.- Partes De La Báscula Colocación De Etiquetas y Rollo De Papel Térmico.

Dentro del empaque de la báscula BPK-LABEL encontrará lo siguiente:

- 1 báscula BPK-LABEL.
- 1 cable de alimentación.
- 1 rollo de papel térmico.
- 1 rollo con 750 etiquetas térmicas.
- 1 torreta display.
- 1 antena WiFi (opcional).
- 1 llave Allen 3/16".
- 1 llave Allen 1/8".
- 2 tornillos 10-24 cabeza socket.
- 3 tornillos 1/4" cabeza socket.
- 1 tapa base de torreta.
- 1 guía de desempaque.
- 1 guía de instalación de torreta.
- 1 guía rápida de uso.

Partes De La Báscula:

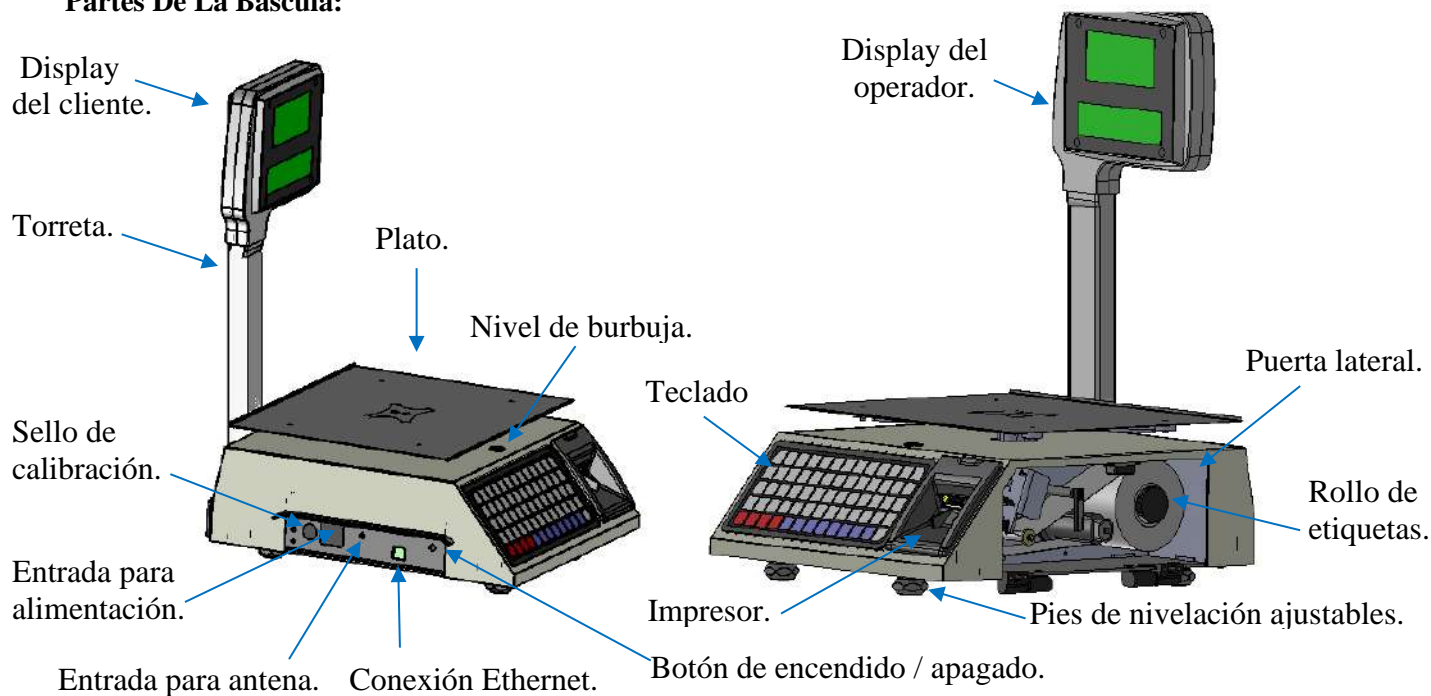

3.1.- Colocación De Etiquetas Modo Pre-empaque.

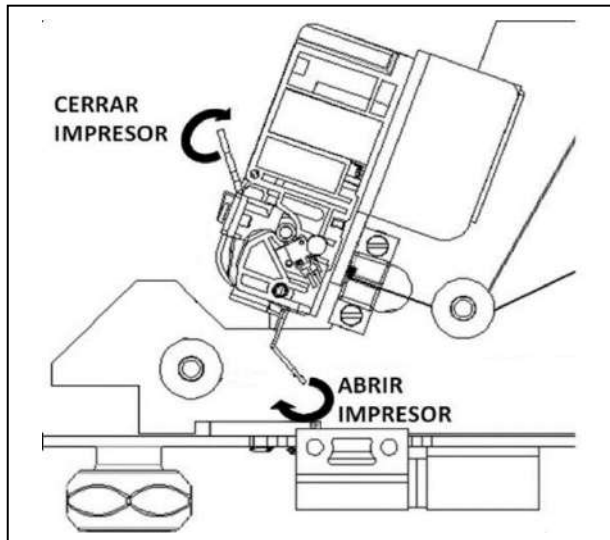

* Apertura Del Impresor:

Tire hacia el frente de la báscula la palanca liberadora colocada al costado derecho de la báscula como lo muestra la imagen de la izquierda.

* Cierre Del Impresor:

Una vez colocado el rollo de etiquetas o de tickets levante la palanca de cierre colocada en la parte frontal de la báscula.

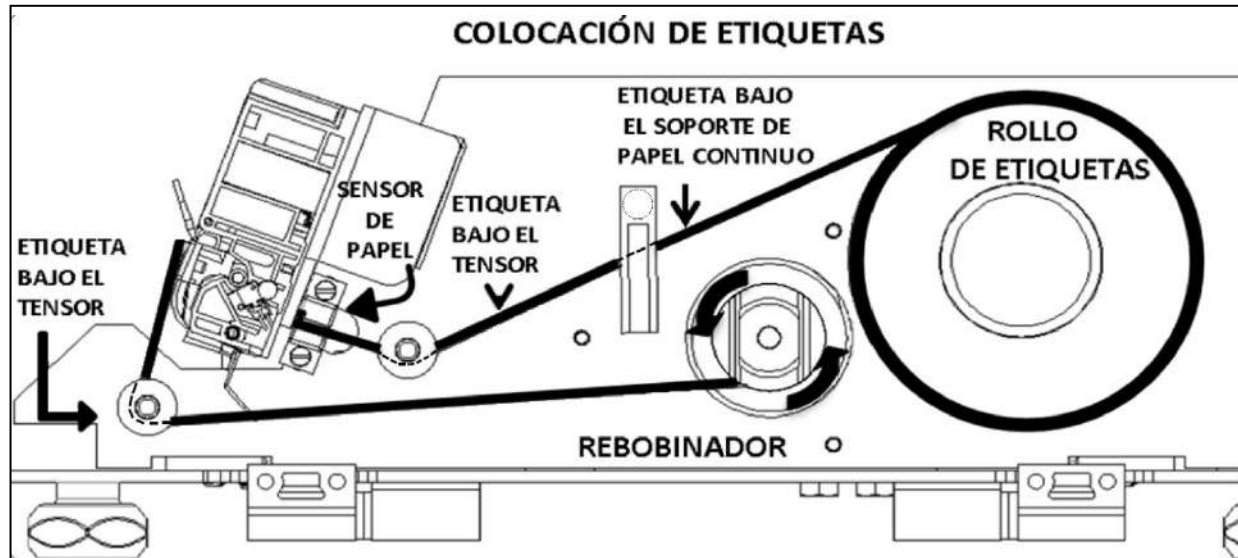

- 1.- Abra el impresor.
- 2.- Coloque el rollo de etiquetas en el porta rollo.
- 3.- Desenrolle 30cm y retire manualmente 6 etiquetas del rollo, asegúrese que pase por debajo de los tensores y por el sensor de papel.
- 4.- Enrolle en sentido contrario a las manecillas del reloj el residuo sobrante del rollo.
- 5.- cierre el impresor.

3.2.- Colocación De Tickets Modo Punto De Venta.

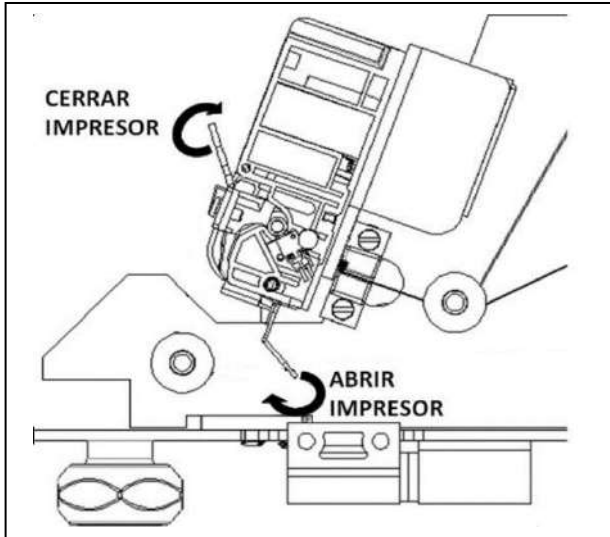

*Apertura Del Impresor:

Tire hacia el frente de la báscula la palanca liberadora colocada al costado derecho de la báscula como lo muestra la imagen de la izquierda.

* Cierre Del Impresor:

Una vez colocado el rollo de etiquetas o de tickets levante la palanca de cierre colocada en la parte frontal de la báscula.

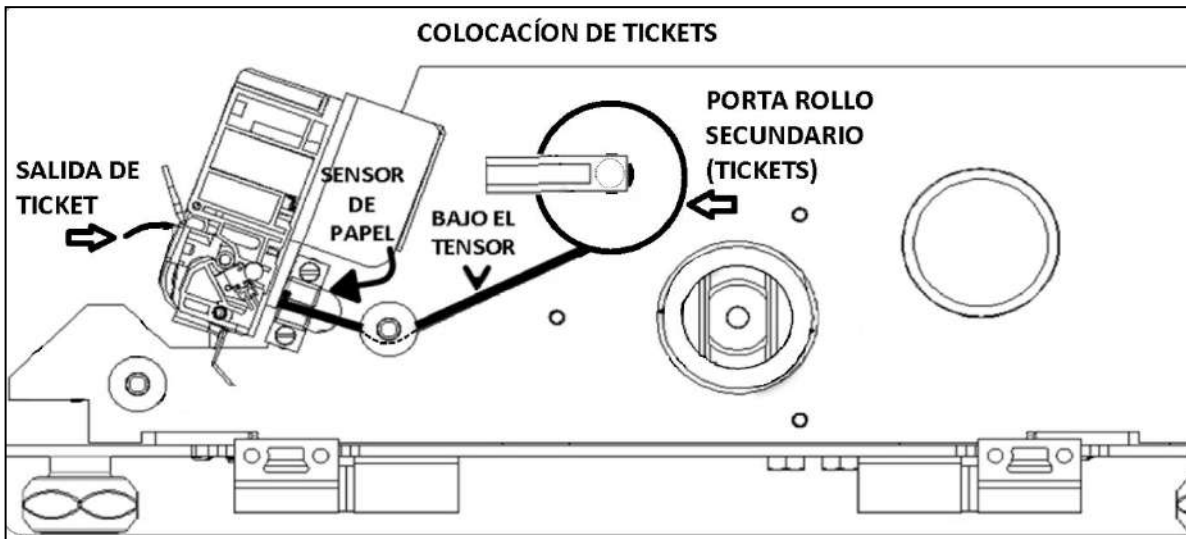

- 1.- Abra el impresor.
- 2.- Coloque el rollo de tickets en el portarollo secundario.
- 3.- Desenrolle 20cm de papel, asegúrese que pase por debajo del tensor y por el sensor de papel.
- 4.- Permita que sobresalgan 5 cm de papel térmico fuera del impresor.
- 5.- cierre el impresor.

4.- Recomendaciones De Uso.

- Evite instalar la báscula en lugares inestables.
- Coloque la báscula solamente sobre superficies rígidas, planas y niveladas.
- Evite energizar la báscula en tomas no reguladas.
- Evite colocar ventiladores o calentadores dirigidos hacia la báscula.
- Evite operar la báscula con objetos puntiagudos como cuchillos, navajas, lápices, plumas, etc.
- Para limpiar la báscula utilice un trapo ligeramente húmedo.
- No golpee el plato de la báscula con el objeto a pesar, esto puede dañar el sensor de carga.
- Evite abrir la báscula por su propia cuenta ya que esto invalidará la garantía.

4.1.-Información Sobre Los Tipos De Productos.

Tipos De Productos.

La báscula BPK-LABEL puede manejar cuatro tipos de productos: pesables, no pesables y productos varios, productos varios no pesados.

Productos Pesables.

Son productos cuyo precio unitario está en función de 1kg de su peso y han sido programados previamente en la báscula.

Productos No Pesados.

Son productos cuyo precio unitario está en función de 1 pieza y han sido programados previamente en la báscula.

Productos Varios.

Son productos cuyo precio unitario está en función de 1kg de su peso y no han sido programados previamente en la báscula.

Productos Varios No Pesados.

Son productos cuyo precio unitario está en función de 1 pieza y no han sido programados previamente en la báscula

5.- Descripción de los Displays.

La báscula BPK-LABEL consta del display del operador y el display de cliente ambos muestran la misma información tanto al operador como al cliente.

5.1.- Display De Operador Y Cliente.

Estos displays son la interface principal entre el operador, cliente y la báscula ya que es aquí donde se muestra la información relativa a la operación actual, además de mostrar mensajes de publicidad.







- 1.- **Display de peso/cantidad.** - Muestra la cantidad de producto que se está vendiendo.
- 2.- **Display de precio unitario.** - Muestra el precio unitario del producto seleccionado.
- 3.- **Display de precio total.** - Muestra el precio total de la venta.
- 4.- **Display de mensajes y nombre de PLU.** - Muestra el nombre del producto seleccionado, así como los mensajes programados.
- 5.- **Indicador de conexión activa LINK.** - Indica si la báscula está conectada con algún dispositivo.
- 6.- **Icono de ZERO.** - coloca la referencia a cero.
- 7.- **Icono NET.** - Indica que la función TARA esta activada.
- 8.- **Indicador MOTION.** - Indica que hay movimiento que puede alterar la lectura del peso a medir.
- 9.- **Indicador PRECIO FIJO.** - Se activa cuando el precio por kilo de producto no cambia.
- 10.- **Indicador CAPS.** - Indica que la escritura es en mayúsculas.



6.- Descripción Del Teclado Táctil.









En esta sección se muestran las teclas de la báscula, así como las funciones especiales.





Teclado Alfanumérico:



	<p>Abre el listado de los vendedores dados de alta y permite seleccionar a alguno para registrar sus transacciones.</p>
	<p>Permite la salida de una etiqueta o un tramo pequeño de papel térmico (ticket).</p>
	<p>Activa la operación de Cambio, para más información consulte La sección 27. - Operación de Cambio, pág. 61.</p>
	<p>Activa la función de Precio Fijo (solo en modo de Pre-empaque) para más Información consulte la sección 23.-Venta De Productos pág. 54.</p>

	<p>Permite el ingreso de descuentos y devoluciones (para más información consulte las secciones: 25.- Aplicación de descuentos pág. 58, 26.- Devoluciones pág. 59.</p>
	<p>Permite entrar al menú de configuración con la clave de usuario. (Por defecto 123456).</p>

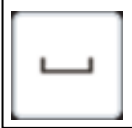
	<p>Toma el valor numérico ingresado como un número de PLU, lo busca en la base de datos y, si lo encuentra, lo despliega en display. En caso de no encontrarlo, la báscula solamente emitirá un sonido y no mostrará nada.</p>
	<p>Elimina el valor numérico introducido.</p>
	<p>Imprime en una etiqueta o un ticket el peso y el precio de los productos.</p>
	<p>Activa la venta de productos varios no pesables o venta por piezas para más información consulte la sección 23.- Venta Por Piezas pág. 54.</p>
	<p>Permite tomar una nueva referencia a peso cero.</p>
	<p>Activa la función de TARA. (Para más información consulte la sección 20.2 - Función de TARA pág. 51).</p>
	<p>Regresa la vista al nivel de navegación anterior, se desactiva cuando se alcanza el nivel de navegación mínimo (display principal).</p>
	<p>Navegación dentro de las opciones de un menú (anterior).</p>
	<p>Navegación dentro de las opciones de un menú (siguiente).</p>

	Cambia a letras minúsculas o viceversa.
	Borrar carácter anterior.
	Barra espaciadora.
	Despliega símbolos especiales que no están en el teclado.
	Aceptar / ENTER.



El teclado alfabético cuando está en modo **ENTRADA DE PRODUCTO** (habilitado) sirve para introducir el nombre del producto mientras se realiza una venta.

El teclado alfabético cuando está en modo **ACCESO DIRECTO** (habilitado) sirve para ingresar a los PLU almacenados en la memoria interna.

Vea la sección **11 Configuración Del Modo Teclado** pág. 18.

7.- Ingreso Al Menú De Configuración.

Esta operación se realizará cada ocasión que el usuario necesite modificar algún parámetro previamente establecido.



1.- Oprima la tecla **PROG** inmediatamente aparecerá en el display de publicidad la palabra PASS: En este momento oprima la secuencia 123456 de **ENTER** y después oprima ENTER para ingresar al menú de configuración.

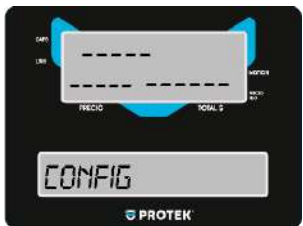

2.- Una vez dentro del **ENTER** menú CONFIG, oprima ENTER para ingresar a las diferentes opciones de este menú.

Las diferentes opciones del menú CONFIGURACION SON:

1 GENERAL, 2 PRODUCTOS, 3 RED, 4 IMPRESOR, 5 VENTAS, 6 FECHA Y HORA, 7 MEMORIA, 8 IDIOMA, 9 INFORMACION.

Acceda a cada uno de estos submenús con **↑** **↓** las **ENTER** TECLAS DE DIRECCIÓN y ENTER.

Nota: en el paso 1 automáticamente salta a la primera opción del menú configuración (1GENERAL) pulse la tecla RETORNO **↶** una sola vez para entrar al menú raíz CONFIG o 2 veces para salir.

8.- Configuración Modos De Operación Selección De Etiquetas O Tickets.

La báscula etiquetadora WLABEL cuenta con dos modos de venta de productos: **modo Pre-empaque** y **modo Punto de Venta**.

8.1.- ¿Que son el Modo Pre-empaque (Etiqueta) O Modo Punto De Venta (Ticket)?

El modo de pre-empaque es útil cuando se desea pre-empacar recipientes o charolas con cierta cantidad de un producto determinado.

El modo punto de venta le ayudara a emitir tickets descriptivos con la información de los productos vendidos, así como dar el cambio exacto.

Para entrar a los modos de punto de venta o pre-empaque se tiene que configurar la báscula e instalar el rollo de etiquetas térmicas (750) o el rollo de papel térmico de acuerdo con las indicaciones de las secciones:

3.1.- Colocación De Etiquetas Modo Pre-empaque.

3.2.- Colocación De Tickets Modo Punto De Venta.

8.2 Configuración De La Báscula En Modo Pre-empaque (Etiqueta) O Punto De Venta (Ticket).

8.2.- Configuración De La Báscula En Modo Pre-empaque (Etiqueta) O Punto De Venta (Ticket).

En esta sección se muestran los pasos para configurar la báscula WLABEL para que imprima etiquetas o tickets.

1.- Ingrese al submenú 1 GENERAL siguiendo los pasos descritos en la sección 7 ingreso al menú de configuración pág. 14.

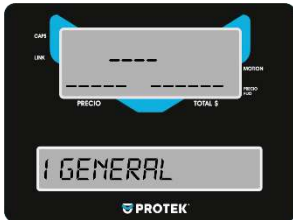

2.- Ingrese al submenú 1GENERAL oprimiendo ENTER



3.- Ingrese al submenú MODO DE OPERACIÓN oprimiendo la tecla

ENTER

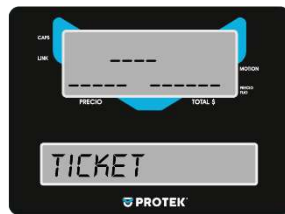

4.- Elija entre las dos opciones, ETIQUETA para modo PRE-EMPAQUE o TIKET para modo PUNTO DE VENTA.

Elija con las FLECHAS DE DIRECCIÓN y después presione ENTER



5.- Al guardar los cambios regresa al menú MODO DE OPERACION, para salir y regresar a las funciones normales de la báscula solo oprima la tecla RETORNO 3 veces.



Impresión de ticket y etiqueta.

9.- Configuración De Productos Varios.

Los productos varios son aquellos de los cuales se realiza una venta sin necesidad de haber sido programados en la báscula previamente, al habilitar la función de PRODUCTOS VARIOS está permitiendo ingresar productos desde el teclado que normalmente no se ingresan en la memoria de la báscula.

Al momento de imprimir la venta de un producto vario pesable la descripción predefinida será la de "Item kg". Para productos varios no pasables será "Item Pza".

1.- Ingrese al submenú 1 GENERAL siguiendo los pasos descritos en la sección 7 ingreso al menú de configuración pág. 14

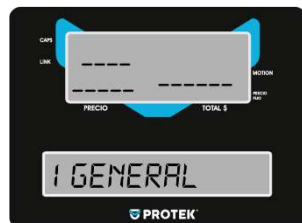

2.- Ingrese al submenú 1 GENERAL oprimiendo ENTER.



3.-  Con las teclas de DIRECCIÓN elija la opción.

PRODUCTOS VARIOS y pulse ENTER



4.- Con las flechas  de DIRECCIÓN seleccione la opción que mas le convenga y pulse ENTER,



esto guardará los cambios.

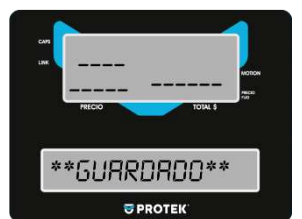

5.- Al guardar los cambios regresa al submenú PRODUCTOS VARIOS, para salir y regresar a las funciones normales de la báscula solo oprima la Tecla RETORNO  3 veces.

10.- Configuración de Bloqueo de precio.

La configuración de bloqueo de precio impide que un precio de un producto (PLU) sea modificada por el vendedor durante el proceso de venta.

Cuando el bloqueo de precio está habilitado la báscula solicitará la contraseña de administrador (123456 por defecto) para aceptar el nuevo precio (este precio no será guardado en la memoria de la báscula).

Cuando el bloqueo de precio esta deshabilitado la báscula permitirá cambiar el precio sin solicitar la contraseña.

1.- Ingrese al submenú 1 GENERAL siguiendo los pasos descritos en la sección 7 **ingreso al menú de configuración** pág. 14

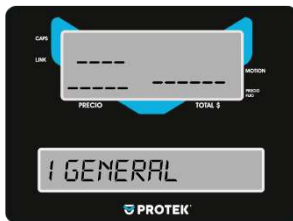

2.- Ingrese al submenú 1GENERAL oprimiendo ENTER.



3.- Con las teclas de DIRECCIÓN BLOQUEO DE PRECIO y pulse ENTER.



seleccione la opción



4.- Con las flechas de DIRECCIÓN seleccione la opción que más le convenga y Pulse ENTER esto guardara los cambios.



5.- Al guardar los cambios le regresa al submenú BLOQUEO DE PRECIO, para salir y regresar a las funciones normales de la báscula solo oprima la tecla RETORNO 3 veces.



11.- Configuración Del Modo Teclado.

El teclado tiene dos opciones de configuración, el modo ACCESO DIRECTO y el modo ENTRADA DE PRODUCTO.

En el modo ACCESO DIRECTO no será posible ingresar productos nuevos durante la operación de venta.

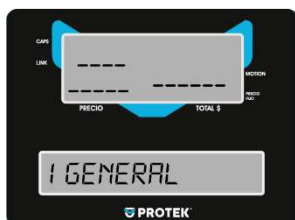

En el modo ENTRADA DE PRODUCTO será posible ingresar un producto nuevo durante la operación de venta, pero no podrán ser almacenados en la memoria de productos.

1.- Ingrese al submenú 1 GENERAL siguiendo los pasos descritos en la sección **7 ingreso al menú de configuración** pág. 14





2.- Ingrese al submenú 1GENERAL oprimiendo ENTER.

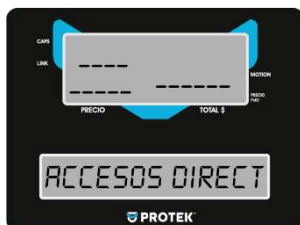

3.- Con la tecla de DIRECCIÓN   seleccione la opción MODO DE TECLADO y pulse ENTER  donde entrara en las opciones ACCESOS DIRECTOS, ENTRADA DE PRODUCTO.



4.- Con las flechas de DIRECCIÓN   seleccione la opción que más le convenga y Pulse ENTER  esto guardara los cambios.

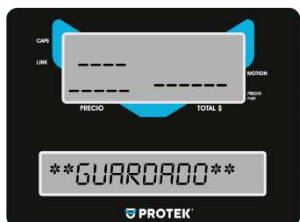

5.- Al guardar los cambios le regresa al submenú BLOQUEO DE PRECIO, para salir y regresar a las funciones normales de la báscula solo oprima la tecla RETORNO  3 veces.



12.- Configuración De Productos.

En el submenú 2 PRODUCTOS podrá usted crear nuevos productos, editar los productos ya existentes o eliminar alguno de ellos.

1.- Ingrese al submenú 2 PRODUCTOS siguiendo los pasos descritos en la sección 7 ingreso al menú de configuración pág. 14





2.- Con las teclas de DIRECCIÓN   seleccione la opción 2 PRODUCTOS y pulse ENTER. 

Dentro de este submenú se encuentran las siguientes opciones: CREAR PRODUCTO, EDITAR PRODUCTO Y ELIMINAR PRODUCTO. Elija cualquiera de estas opciones con las teclas de DIRECCIÓN   y oprima la tecla ENTER  para seleccionarla.

12.1.- Configuración para Crear un Producto.



1.- Para crear un producto nuevo entre a la opción CREAR PRODUCTO siguiendo los pasos de la **sección 12 configuración de productos pág. 19** y después la secuencia de esta sección.

Las teclas que usara son las flechas de DIRECCIÓN   y la tecla ENTER. 

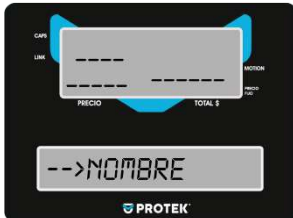

2.- Oprima la tecla: ENTER



2.1.- Tecleé el nombre del nuevo producto y después oprima la tecla: ENTER

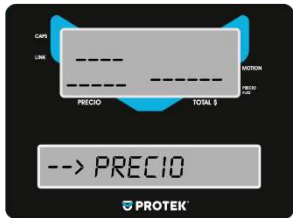

3.- Oprima la tecla: ENTER

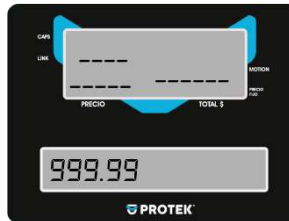

3.1- Escriba el precio no mayor a 999.99 y oprima la tecla: ENTER



4.- Oprima la tecla: ENTER

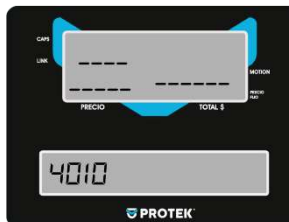

4.1- Por defecto la báscula asigna de forma consecutiva el número de PLU correspondiente, este puede ser cambiado por el usuario. Al terminar pulse la tecla: ENTER



5.- Oprima la tecla: ENTER.
Elija con las flechas de DIRECCIÓN el tipo de producto y después pulse la tecla ENTER.

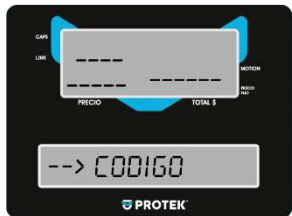
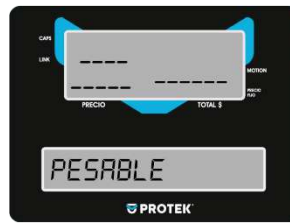

6.-Oprima la tecla: ENTER.

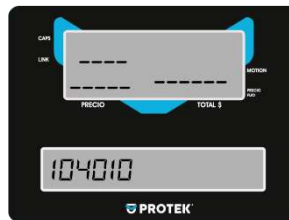

6.1- La báscula por defecto asigna el código al nuevo producto, pero este puede ser cambiado por el usuario al finalizar oprima la tecla: ENTER.

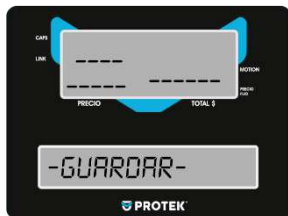

7.1- Espere unos segundos mientras la báscula guarda los cambios, al terminar, se regresará al submenú crear producto.

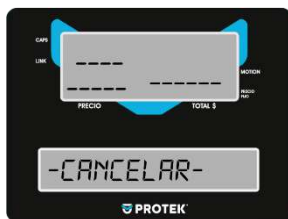

CANCELACIÓN: En cualquiera de los pasos anteriores puede cancelar la creación del nuevo producto, utilizando las teclas de DIRECCIÓN para elegir la opción cancelar al final del submenú.



Una vez seleccionada esta opción oprima la tecla ENTER.

12.2.- Configuración para Editar Un Producto.



1.- Para editar un producto ingrese a la opción EDITAR PRODUCTO siguiendo los pasos de la **sección 12 configuración de productos pág. 19**.

1.1.- Ingrese a la edición de productos presionando la tecla ENTER.

Las teclas que usara en esta sección son las flechas de DIRECCIÓN la tecla ENTER  y la tecla blanca C. 



2.- Le mostrara el código asignado junto con el nombre del producto, con las flechas de DIRECCIÓN puede elegir el producto que se va a editar, presione la tecla ENTER para comenzar su modificación.

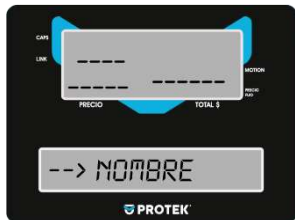

3.- Para modificar el nombre oprima la tecla: ENTER

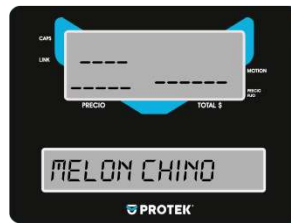

3.1- Edite el nombre del producto y después oprima la tecla: ENTER



4.- Para editar el precio oprima la tecla: ENTER

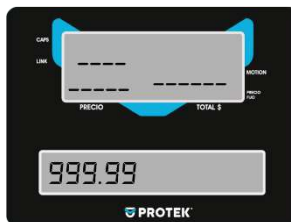

4.1.- Para borrar el precio un digito a la vez, presione la tecla roja C.

4.2.- Escriba el precio no mayor a 999.99 y oprima la tecla ENTER.



5.- Para editar el número de PLU oprima la tecla: ENTER

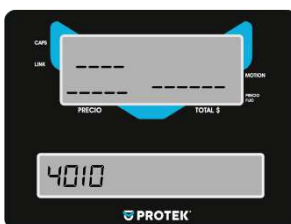

5.1.- Para borrar el número de PLU un digito a la vez, presione la tecla roja C.

5.2.- Escriba el nuevo código y oprima la tecla ENTER.



8.- Para editar el tipo de producto pesable o no pesable oprima la tecla: ENTER

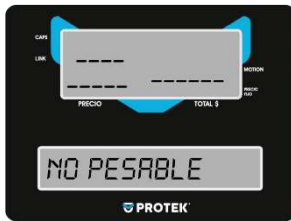
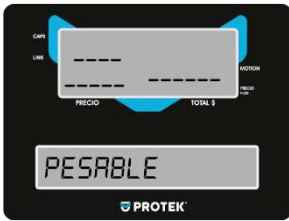

8.1.- Elija con las flechas de DIRECCIÓN la opción deseada, al terminar pulse la tecla ENTER.

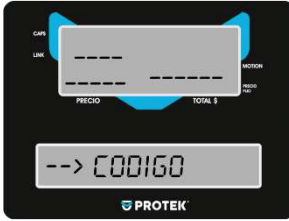

9.- El código de identificación no se puede editar, para visualizarlo oprima la tecla: ENTER

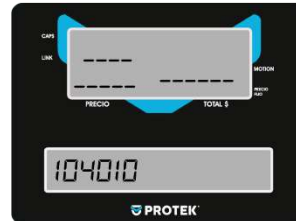

9.1- visualización del código de identificación para retornar al menú guardar oprima la tecla: ENTER

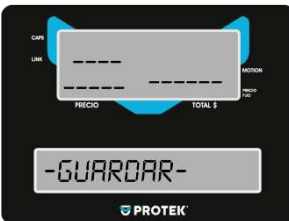

12.- Para guardar los cambios oprima la tecla: ENTER



12.1- Espere unos segundos mientras la báscula guarda los cambios, al terminar, se regresará al submenú EDITAR PRODUCTO.

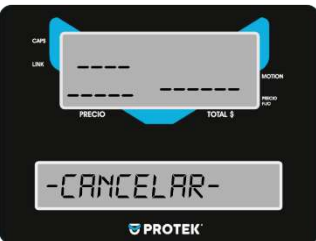

CANCELACIÓN: en cualquiera de los pasos anteriores puede cancelar la edición del producto, utilizando las teclas de DIRECCIÓN para elegir la opción cancelar.

Una vez seleccionada esta opción oprima la tecla ENTER.



12.3.- Configuración Para Eliminar Productos.

1.- Para eliminar uno o varios productos grabados en la báscula, ingrese al submenú ELIMINAR PRODUCTOS siguiendo los pasos descritos en la **sección 12 configuración de productos pág.19**.



1.- Ingresar a este submenú oprimiendo la tecla ENTER



2.- El código asignado se muestra junto con el nombre del producto, con las Flechas de DIRECCIÓN  puede elegir el producto que se va a Eliminar, presione ENTER  para eliminarlo.



3.- La báscula le preguntara si está seguro de borrar el PLU?



3.1.- Si desea borrarlo presione la tecla.  Después la báscula le mostrara la confirmación de la orden recibida y le enviara al inicio de este submenú (ELIMINAR PRODUCTO).



3.2.- Si desea cancelar la eliminación presione la tecla  La báscula le mostrara el inicio de este submenú (ELIMINAR PRODUCTO).

13.- Configuración De Red.

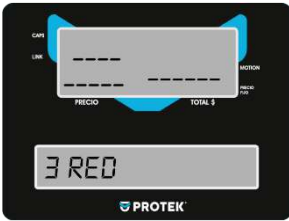

El submenú de configuración de red le ayuda a elegir el tipo de conexión de red que más se adapte a sus necesidades, así como los datos de la red, el tipo de conexión y el tipo de configuración.

1.- Ingrese al submenú 3 RED siguiendo los pasos descritos en la sección **7 ingreso al menú de configuración pág. 14.**



2.- Con las teclas de DIRECCIÓN   seleccione la opción 3 RED y pulse ENTER.





Dentro de este submenú se encuentran las siguientes opciones: INFO DE RED, TIPO DE CONEXIÓN Y CONFIGURACION. Elija cualquiera de estas opciones con las teclas de dirección   y oprima la tecla ENTER  para seleccionarla.

13.1.1- Información De Red WIFI.

Dentro de este submenú únicamente le mostrara la información del tipo de red WIFI en su báscula.



1.- siga los pasos de la sección **13 configuración de red pág. 24** y seleccione INFO DE RED.

2.- presione la tecla ENTER  para ingresar al submenú. Y con las teclas de dirección   podrá observar los diferentes parámetros como:

(WIFI, ESTATUS- CONECTADO/ DESCONECTADO, RED-SCALE_LINK_#, IP#, MASCARA #, GATEWAY-#).

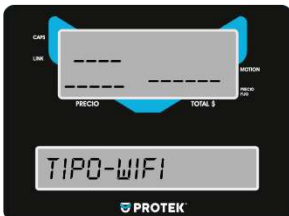

WiFi: En este tipo de conexión se conectará la báscula de forma inalámbrica.

Mediante un punto de acceso (modem) a una red definida por el usuario.



Indica si la báscula está conectada al tipo de red WIFI.

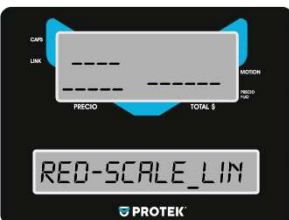

Nombre de la red que genera la báscula cuando está configurada como: RED-SCALE_LINK

El nombre de la red puede variar según la configuración del usuario.

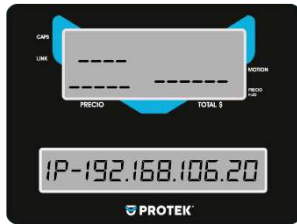

Muestra la DIRECCIÓN IP actual de la báscula.



Muestra la mascar de subred actual de la báscula.



Muestra la dirección de salida de datos de la báscula.

13.1.2.- Información De Red Ethernet.



Dentro de este submenú únicamente le mostrara la información del tipo de red ETHERNET en su báscula.

1.- siga los pasos de la sección **13 configuración de red pág. 24** y seleccione INFO DE RED.

2.- presione la tecla ENTER  para ingresar al submenú. Y con las teclas de dirección   podrá observar los diferentes parámetros como:

(ETHERNET, ESTATUS- CONECTADO/ DESCONECTADO, RED-SCALE_LINK_#, IP#, MASCARA #, GATEWAY-#).

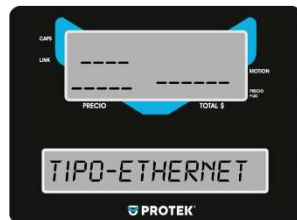

ETHERNET: Este tipo de conexión se utilizará un cable de red con conector

RJ-45.

Conectado a un punto de acceso (modem).



Muestra la DIRECCIÓN IP actual de la báscula.



Muestra la mascar de subred actual de la báscula.



Muestra la dirección IP de la compuerta de salida de la báscula.



Para salir del menú información de red solo presiones la tecla RETORNO  4 veces.

13.1.3- Información De Red. Adhoc <Hot Spot>

Dentro de este submenú únicamente le mostrara la información del tipo de red ADHOC <HOT SPOT> en su báscula.

1.- siga los pasos de la sección **13 configuración de red pág. 24** y seleccione INFO DE RED.



2.- presione la tecla ENTER  para ingresar al submenú. Y con las teclas de dirección   podrá observar los diferentes parámetros como:

(TIPO-ADHOC <HOT SPOT>, ESTATUS- CONECTADO/ DESCONECTADO, RED- SCALE_LINK_#, IP#, MASCARA #, GATEWAY-#).



TIPO-ADHOC <HOT SPOT>

Este tipo de conexión es posible conectarse a la báscula de forma inalámbrica con algún dispositivo móvil ANDROID o IOS sin necesidad de un punto de acceso.

ETHERNET: Este tipo de conexión se utilizará un cable de red con conector RJ-45.

WiFi: En este tipo de conexión se conectará la báscula de forma inalámbrica mediante un punto de acceso a una red definida por el usuario.



Indica si la báscula está conectada a algún tipo de red.

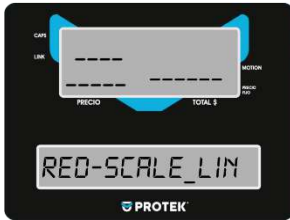

Nombre de la red que genera la báscula cuando está configurada como:
ADHOC <HOT SPOT>

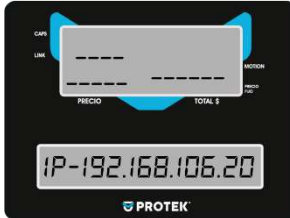

Muestra la DIRECCIÓN IP actual de la báscula.

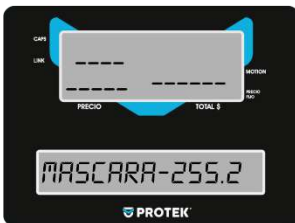

Muestra la mascar de subred actual de la báscula.



Muestra la dirección de salida de datos de la báscula.

Para salir del menú información de red solo presiones la tecla RETORNO



4 veces.

13.2.- Configuración del Tipo De Conexión.



1.- Siga los pasos de la sección **13 configuración de red** pág. 24 y elija TIPO DE CONEXION.

1.1- Presione la tecla ENTER  para ingresar. Y con las teclas de DIRECCIÓN   podrá observar las diferentes opciones:

WIFI (únicamente para basculas con conexión wifi) ETHERNET, ADHOC <HOT SPOT>, para ingresar a alguna de ellas solo oprima ENTER. 

La conexión WiFi se hace de manera inalámbrica entre la báscula, un modem y una computadora. La computadora siempre se debe conectar con cable de red al modem.



La conexión ETHERNET se hace con un cable de red (RJ45) donde se conecta un modem, la báscula y una computadora.



La conexión **Adhoc <Hot Spot>** se hacer entre la báscula, y un dispositivo móvil en la ausencia de modem.



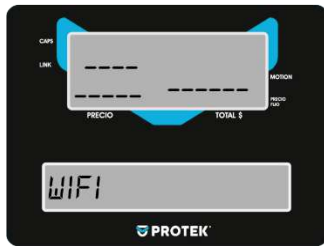

13.2.1.- Configuración de Conexión WiFi (Únicamente Para Basculas Con Conexión Wifi).

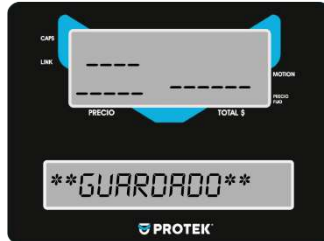

1.- Siga los pasos de la sección **13.2 configuración del tipo de conexión** **pág. 28** y elija la opción WIFI oprimiendo la tecla ENTER.



2.- Espere unos segundos mientras la báscula activa esta función y guarda los cambios, al terminar, se pasa en automático a la siguiente función BUSCAR REDES, pero si lo desea puede usar la tecla de DIRECCIÓN   para elegir la opción de CONFIGURACION AVANZADA.

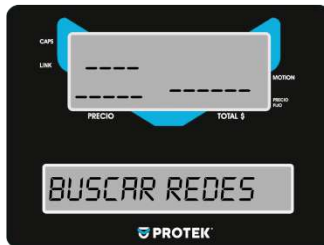





2.1.- Al estar en esta opción puede oprimir la tecla ENTER  inmediatamente la báscula comenzara a buscar las redes WIFI disponibles a cuál conectarse.

Mientras hace la búsqueda en el display aparecerá un letrero que dice:

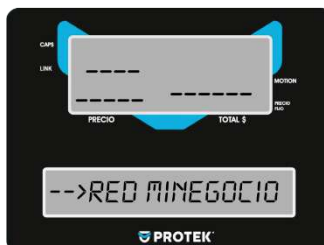
BUSCANDO REDES POR FAVOR ESPERE

Al terminar la búsqueda la báscula emitirá un pitido y mostrará las redes encontradas.



2.1.1.- Para buscar la red WIFI a la cual se va a conectar utilice las flechas de dirección   una vez encontrada presione la tecla ENTER. 

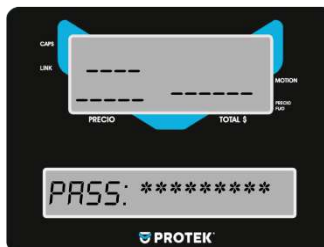

2.1.2.- Escriba la contraseña de su red WIFI y al terminar pulse ENTER. 

Utilice las teclas:

CAPS  para cambio a mayúsculas o minúsculas DEL  ó C  para borrar caracteres. RETORNO  para regresar al menú anterior.



En caso de cometer un error en el ingreso de la clave el display le mostrara un letrero que dice:

** INVALIDO**

Y dos segundos después regresara al listado de redes WIFI encontradas, en este caso repita los 2.1.1 y 2.1.2 de la sección **13.2.1 configuración de conexión wifi** **pág. 29**.

Al ingresar correctamente los datos de la red WIFI a la cual se va a conectar la báscula, mostrara un letrero que dice:

“CONECTANDO POR FAVOR ESPERE”

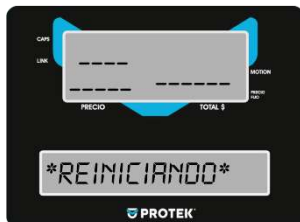

La báscula se reiniciará al haber hecho la conexión de manera satisfactoria.

Después de reiniciarse la báscula lo regresara al submenú INFO DE RED



Sí presiona ENTER podrá ver las características de conexión ya establecidas:
TIPO - DE RED, ESTADO DE CONEXIÓN, NOMBRE DE LA RED, DIRECCIÓN IP, MASCARA DE SUB-RED, GATEWAY.
Y el indicador de conexión se activa, ver referencia (5.1, inciso 5 pág. 10).

13.2.2.- Configuración De La Conexión Ethernet.

Conecte previamente la báscula BPK-LABEL con un cable de red RJ-45 al ruteador.

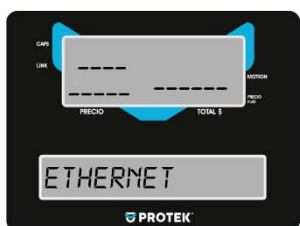
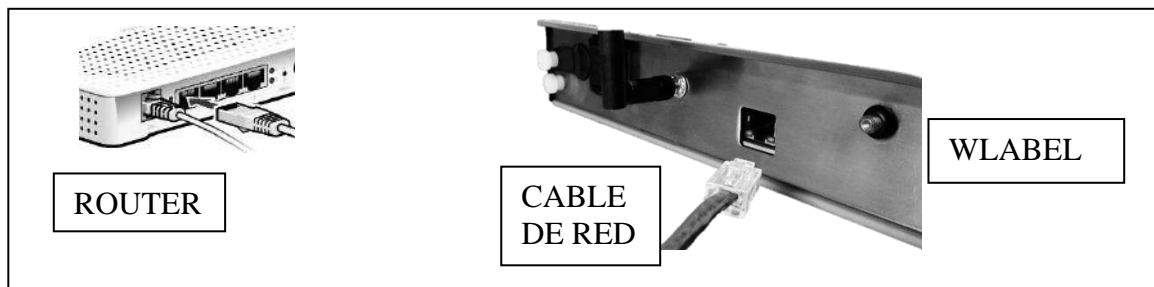

1.- Siga los pasos de la sección **13.2 configuración del tipo de conexión pág. 28** y elija la opción ETHERNET



Oprimiendo la tecla ENTER.

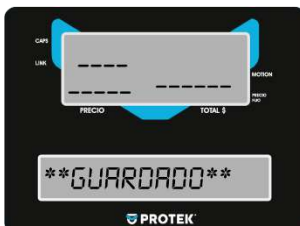

2.- Espere unos segundos mientras la báscula activa esta función y guarda los cambios, al terminar, se pasa en automático al siguiente submenú CONFIGURACION.



3.- El indicador de conexión se activa ver referencia ver referencia
(5.1, inciso 5 pág. 10)
 Presione la tecla **ENTER** para ingresar a los parámetros de configuración.

Una vez dentro, con   las flechas de DIRECCIÓN podrá elegir entre las opciones IP DINAMICA e IP ESTATICA.



3.1.- Al elegir IP DINAMICA, la báscula hace los ajustes necesarios de forma automática.

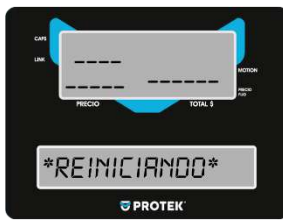
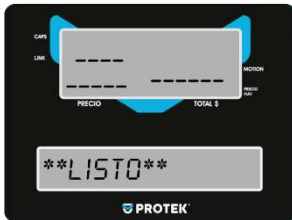

3.1.1.- cuando termine 3.1.2.- La
 bascula se
 Mostrará el mensaje reiniciará por si
 ***LISTO** sola y saldrá del menú.
 CONFIGURACION.



3.2.- Al elegir IP ESTATICA, deberá asignar su dirección IP de forma manual, le mostrará el mensaje INGRESE IP

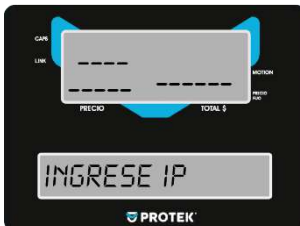

3.2.1.- por defecto la dirección IP es la 192.168.106.20 con las flechas de dirección puede desplazarse entre los dígitos, se dará cuenta en qué posición esta porque el número se mostrará de manera intermitente (aparecerá y desaparecerá) en ese momento puede sustituirlo utilizando el teclado numérico.

Para borrar algún dígito utilice la tecla DEL o la tecla roja C, al terminar de editar la dirección IP oprima ENTER, después le mostrara el mensaje INGRESE MASCARA.



3.2.2-. Por defecto la MASCARA es la 255.255.255.0 con las flechas de dirección puede desplazarse entre los dígitos, se dará cuenta en qué posición esta porque el número se mostrara de manera intermitente (aparecerá y desaparecerá) en ese momento puede sustituirlo utilizando el teclado

numérico. Para borrar algún dígito utilice la tecla DEL o la tecla roja C, al terminar de editar la MASCARA oprima ENTER, después le mostrara el mensaje INGRESE COMPUERTA.

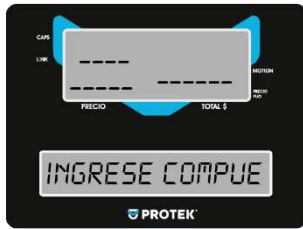

3.2.3.- Por defecto la COMPUERTA es la 192.168.106.1 con las flechas de dirección puede desplazarse entre los dígitos, se dará cuenta en qué posición esta porque el número se mostrara de manera intermitente (aparecerá y desaparecerá) en ese momento puede sustituirlo utilizando el teclado numérico. Para

borrar algún dígito utilice la tecla DEL o la tecla roja C, al terminar de editar la COMPUERTA oprima ENTER, después le mostrara los mensajes siguientes:

ESPERE GUARDANDO IP.

IP GUARDADA.

REINICIANDO.

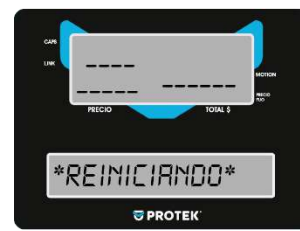

13.2.3.- Configuración De La Conexión Adhoc <Hot Spot>



1.- Siga los pasos de la sección 13.2 configuración del tipo de conexión **pág. 28** y elija la opción ADHOC <HOT SPOT> oprimiendo la tecla ENTER.

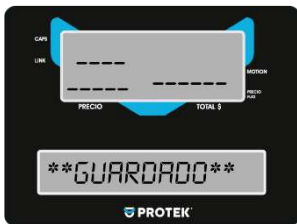

2.- Espere unos segundos mientras la báscula activa esta función y guarda los cambios, al terminar, se pasa en automático a la siguiente menú CONFIGURACION.



3.- El indicador de conexión se desactivará, ver referencia (**inciso 5, sección 4.1** **pág. 10**).

Presione ENTER para ingresar a los parámetros de configuración.

Una vez dentro, con las flechas de DIRECCIÓN



Podrá elegir entre NOMBRE DE RED, PASSWORD DE RED, INICIAR.

Elija una presionando la tecla ENTER.



3.1.- Al presionar la tecla ENTER le mostrara el nombre de la red que la báscula proporcionara para que algún dispositivo móvil o PC puedan conectarse a ella.

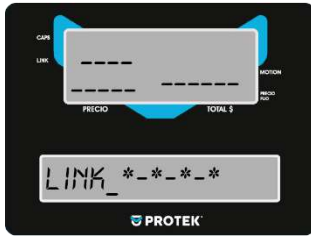

3.1.1.- La red visible para los dispositivos móviles o pc (de forma inalámbrica WiFi) comenzara con las palabras SCALE_LINK_ seguida de un código alfanumérico único. **Se recomienda no alterar este parámetro.**

Con las flechas de dirección puede desplazarse entre los dígitos, se dará cuenta en qué posición esta porque el número se mostrará de manera intermitente (aparecerá y desaparecerá) en ese momento puede sustituirlo utilizando el teclado

Alfanumérico. Para borrar algún dígito utilice la tecla DEL terminar de editar el nombre de la red, oprima ENTER



o la tecla blanca C al  después le mostrara el mensaje





3.1.2.- Oprima la tecla ENTER

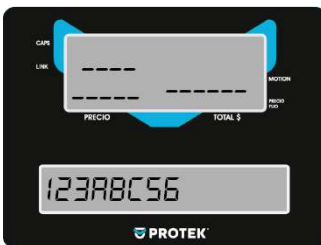

para colocar una contraseña de 8 caracteres.



3.1.3.- Utilice las letras y números del teclado. La tecla  CAPS le ayudara a cambiar el tipo de letra de mayúsculas a minúsculas y viceversa,

puede borrar los caracteres con las teclas DEL  y blanca C  con las flechas de dirección puede desplazarse entre los dígitos, se dará cuenta en qué posición esta porque el número se mostrará de manera

(aparecerá y desaparecerá) oprima la tecla ENTER



para pasar al siguiente paso.



3.1.4.- oprima la tecla ENTER para guardar los parámetros previamente establecidos. La báscula al guardar los parámetros le indicara con una serie de 3 indicaciones el progreso del almacenamiento de la información.

Los letreros que vera son:

CONFIGURADO.

ESPERE.

LISTO.

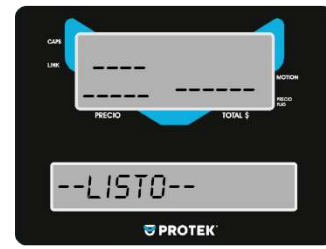
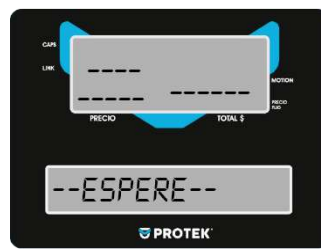

Al terminar el almacenamiento de la información, regresara al inicio del menú RED, para salir y regresar a las funciones normales de la báscula solo oprima la tecla RETORNO



3 veces.

14.- Configuración Del Impresor.

Dentro de este submenú configurara la impresión automática y el contraste de la impresión en etiquetas y/o tickets.

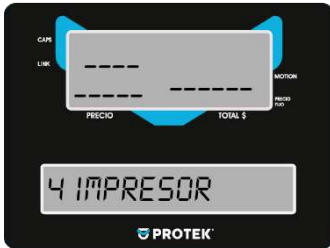

1.- Ingrese al menú CONFIGURACION siguiendo los pasos descritos en la sección **7 ingreso al menú de configuración pág. 14**



2.- Con la tecla de DIRECCIÓN   seleccione la opción

4 IMPRESOR y pulse ENTER 

Dentro de este submenú se encuentran las siguientes opciones: AUTO IMPRESIÓN, CONTRASTE

Elija cualquiera de estas opciones con las teclas de dirección   y oprima la tecla ENTER  para seleccionarla.

14.1.- Configuración de Auto Impresión.

Auto impresión es exclusiva para etiquetas, esta función le ahorrara tiempo en el empaquetado de productos.

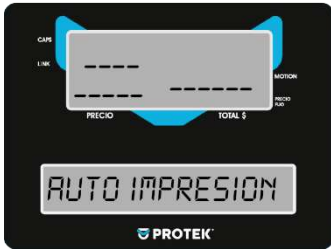

1.- Siga los pasos de la sección **14 configuración del impresor pág. 34** y elija la opción AUTO IMPRESION.

2.- Presione la tecla ENTER  para ingresar. Y con las teclas de dirección   podrá observar los diferentes parámetros. HABILITADO o DESHABILITADO.

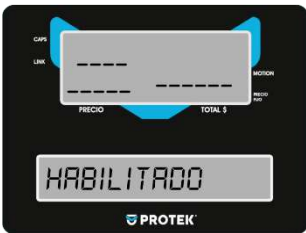

Presione ENTER  esto guardara los cambios.



3.- Al guardar los cambios regresa al submenú PRODUCTOS VARIOS, para salir y regresar a las funciones normales de la báscula solo oprima la

tecla RETORNO  3 veces

14.2.- Configuración Del Contraste De Impresión.

En este submenú podrá controlar el contraste de la impresión, haciéndola más oscura o tenue eligiendo entre 10 niveles de tonalidad.

El nivel 1 es el color más claro y el nivel 10 es el más oscuro.

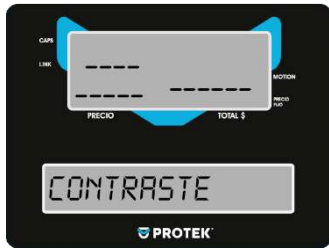



1.- Siga los pasos de la sección 14.

2.- Presione la tecla ENTER  para ingresar. Y con las teclas de dirección 

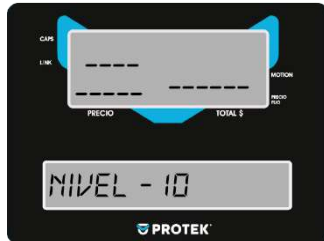
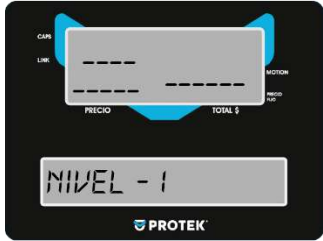
Podrá observar los diferentes niveles de intensidad en la impresión.



Por defecto el nivel de intensidad está en el nivel 3 el aumento de nivel hace un poco más lenta la impresión.

Presione la tecla ENTER  para guardar los cambios, al hacer esto se regresará al principio del menú 4 IMPRESOR, para salir y regresar a las funciones normales de la báscula solo oprima la tecla RETORNO  3 veces.



NOTA: se recomienda utilizar la báscula en el nivel 3 de contraste.

14.3.- Configuración de Encabezados.

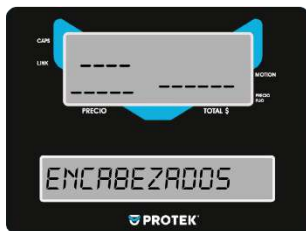

Con esta opción se configura las primeras dos líneas que se imprimen en el formato de etiqueta o ticket. Presione ENTER  para configurarlas.

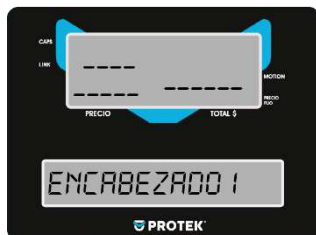

Utilice las teclas de  dirección para seleccionar la línea de encabezado que desea modificar y presione ENTER. 

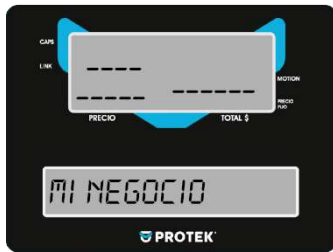





Cuando termine de configurar la línea presione ENTER  para guardar los cambios.

14.4.- Configuración del Formato de Código de Barras.

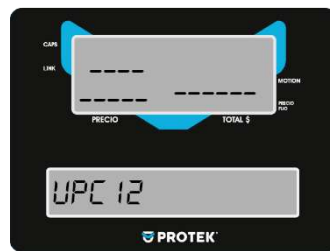
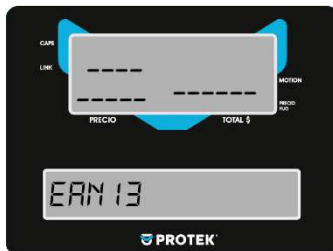

Con esta opción se configura el formato de código de barras que la báscula utiliza en la impresión de la etiqueta y ticket. Presione ENTER  para configurarlo.



Utilice las teclas de dirección   para seleccionar el tipo de código de barras que desea configurar. Presione ENTER  para modificarlo.

Se puede personalizar el código de barras utilizando los siguientes caracteres:

- A. Numero de vendedor.
- C. Código de Producto.
- D. Número de departamento.
- F. Folio de ticket.
- N. Contador de artículos
- P. Numero de prefijo.
- T. Total.
- W. Peso.
- X. Dígito cero.

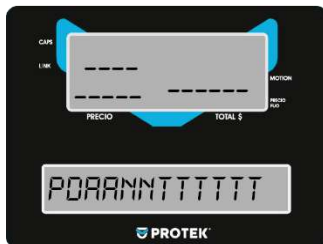

Cuando termine de configurar el formato de código de barras presione ENTER  para guardar los cambios.

14.5.- Calibración del Sensor de Etiquetas.



Con esta opción se utiliza para calibrar el sensor de etiquetas en caso de que necesite utilizar etiquetas de otro proveedor. Para habilitar la báscula a utilizar esas etiquetas presione ENTER.

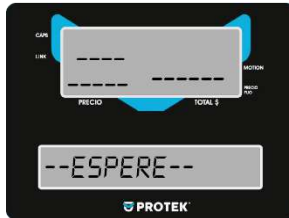

La báscula lanzará algunas en blanco para medir el grosor de estas; al final la báscula preguntará si desea aceptar los valores de la nueva etiqueta.

Presione ENTER



para guardar los valores.

15.- Reportes de Ventas.

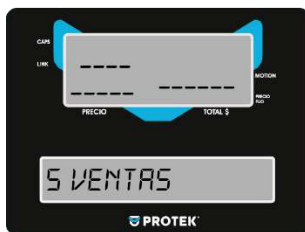

Esta opción permite obtener los reportes de ventas.

1.- Entra a este menú siguiendo los pasos de la sección 7 pág. 14.

2.- Con las teclas de dirección



localice el menú VENTAS y presione la tecla

ENTER.



15.1.- Venta Acumulada.

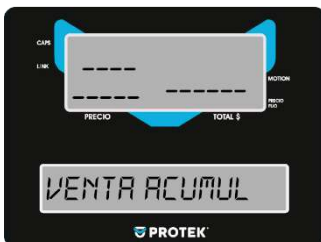

Esta opción permite obtener el reporte TOTAL DE VENTA. Presione ENTER



para imprimir el reporte.

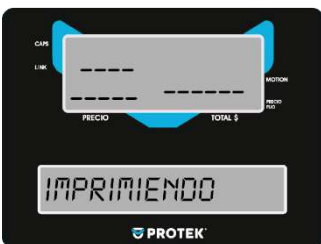

La báscula mostrará un mensaje de IMPRIMIENDO en el display e imprimirá un reporte similar a la imagen siguiente.

```

31-01-23      12:35pm
MI NEGOCIO
VENTA ACUMULADA
Corte ID: 00001
Inicio: 2023-01-01 08:00
Fin   :
Folios      : 000050
Transacciones: 000120
Venta Total : 1578.00
Imp. Total  : 0.00
Desc. Total : 35.00
Oferta Total : 0.00
Devol. Total : 0.00

Venta Neta : 1543.00

```

15.2.- Venta por Vendedor.

Esta opción permite obtener un reporte de ventas de los PLUs. Presione ENTER  para ir al menú de VENTAS POR PLU.



15.2.1.- Un PLU.

Esta opción permite obtener las ventas de un PLU. Presione ENTER  para seleccionar el PLU del que desea obtener el reporte.

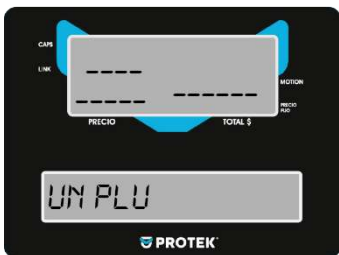

Utilice las teclas de dirección   para seleccionar un PLU y presione la tecla ENTER  para obtener el reporte.

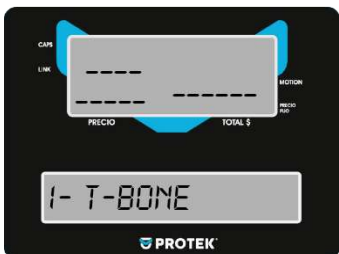

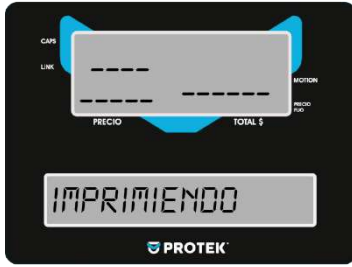

La báscula mostrará un mensaje de IMPRIMIENDO en el display e imprimirá un reporte similar a la imagen siguiente.

```
31-01-23          12:35pm
MI NEGOCIO
VENTA POR PLU
Corte ID: 00001
Inicio:  2023-01-01 08:00
Fin   :
Folios      : 000050
Transacciones: 000120
Venta Total : 1578.00
Imp. Total  : 0.00
Desc. Total : 35.00
Oferta Total: 0.00
Devol. Total: 0.00

Venta Neta : 1543.00

Nombre de PLU
ID PLU      Peso      Total
RIB-EYE
11          15.00    895.00
TOTAL                                895.00
```

15.2.2.- Todos los PLUs.

Esta opción permite obtener las ventas de todos los PLUs. Presione ENTER para obtener el reporte.

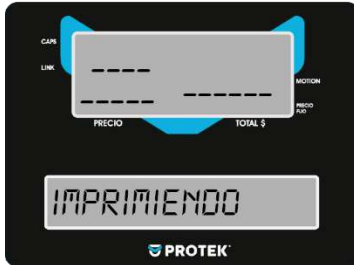

La báscula mostrará un mensaje de IMPRIMIENDO en el display e imprimirá un reporte similar a la imagen siguiente.

```
31-01-23      12:35 pm
MI NEGOCIO
VENTA POR PLU
Corte ID: 00001
Inicio: 2023-01-01 08:00
Fin :
Folios      : 000050
Transacciones: 000120
Venta Total : 1578.00
Imp. Total  : 0.00
Desc. Total : 35.00
Oferta Total : 0.00
Devol. Total : 0.00

Venta Neta : 1543.00

Nombre de PLU
ID PLU      Peso      Total
RIB-EYE
11          15.00   895.00
NEW YORK
12          45.00   658.00
TOTAL                               1543.00
```

15.3.- Venta por Vendedor.



Esta opción permite obtener los reportes de ventas de los VENDEDORES. Presione ENTER para ir al menú de VENTAS POR VENDEDOR.



15.3.1.- Un Vendedor



Esta opción permite obtener las ventas de un VENDEDOR. Presione ENTER para seleccionar el VENDEDOR del que desea



obtener el reporte.

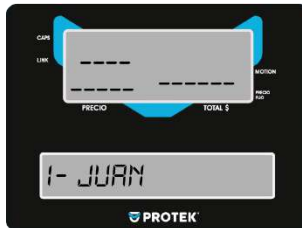

Utilice las teclas de dirección para seleccionar un VENDEDOR y presione la tecla ENTER para obtener el reporte.



La báscula mostrará un mensaje de IMPRIMIENDO en el display e imprimirá un reporte similar a la imagen siguiente.

31-01-23	12:35 pm
MI NEGOCIO	
VENTA POR VENDEDOR	
Corte ID: 00001	
Inicio: 2023-01-01 08:00	
Fin :	
Folios	: 000050
Transacciones:	000120
Venta Total	: 1578.00
Imp. Total	: 0.00
Desc. Total	: 35.00
Oferta Total	: 0.00
Devol. Total	: 0.00
Venta Neta	: 1543.00
Nombre de Vendedor	
ID Ven	Venta
Juan	
1	853.00
TOTAL	853.00

15.3.2.-Todos los Vendedores.



Esta opción permite obtener las ventas de todos los VENDEDORES.
Presione ENTER  para obtener el reporte.

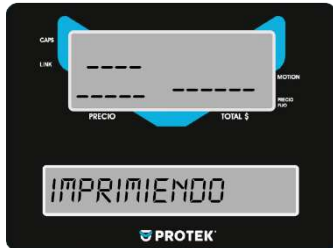

La báscula mostrará un mensaje de IMPRIMIENDO en el display e imprimirá un reporte similar a la imagen siguiente.

```
31-01-23          12:35pm
MI NEGOCIO
VENTA POR VENDEDOR
Corte ID: 00001
Inicio: 2023-01-01 08:00
Fin   :
Folios      : 000050
Transacciones: 000120
Venta Total : 1578.00
Imp. Total  : 0.00
Desc. Total : 35.00
Oferta Total: 0.00
Devol. Total: 0.00

Venta Neta : 1543.00

Nombre de Vendedor
ID Ven      Venta
Juan
1           853.00
Carlos
2           693.00
TOTAL      1543.00
```

15.4.- Corte de Caja.



Esta opción permite obtener el reporte CORTE DE CAJA y borrarlas para reiniciar las ventas. Presione ENTER para imprimir el reporte.

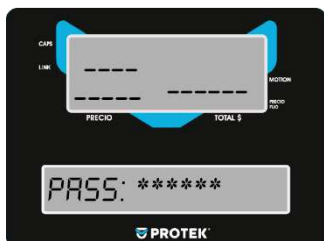

La báscula solicitará que proporcione la clave de supervisor para realizar el CORTE DE CAJA. Introdúzcalo y presione ENTER.



La báscula mostrará un mensaje de IMPRIMIENDO en el display e imprimirá un reporte similar a la imagen siguiente.

```
31-01-23      12:35pm
MI NEGOCIO
CORTE DE CAJA
Corte ID: 00001
Inicio: 2023-01-01 08:00
Fin :
Folios      : 000050
Transacciones: 000120
Venta Total : 1578.00
Imp. Total  : 0.00
Desc. Total : 35.00
Oferta Total : 0.00
Devol. Total : 0.00

Venta Neta : 1543.00
```

16.- Configuración De Fecha Y Hora.

La configuración de fecha y hora le ayudara a tener un mayor control en el manejo de su negocio.

1.- Ingrese al submenú 5 FECHA Y HORA siguiendo los pasos descritos en la sección **7 ingreso al menú de configuración pág. 14**



2.- Con la tecla de DIRECCIÓN



seleccione la opción

5 FECHA Y HORA, pulse ENTER.



Dentro de este submenú se encuentran las siguientes opciones: VER FECHA Y HORA, FIJAR FECHA, FIJAR HORA, FORMATO DE FECHA, FORMATO DE HORA.

Elija cualquiera de estas opciones con las teclas de DIRECCIÓN



y oprima la tecla ENTER



para seleccionarla.

16.1.- Ver Fecha Y Hora.



Muestra la fecha y la hora almacenada en la memoria de la báscula.

1.- Siga los pasos de la sección **16 configuración de fecha y hora pág. 44** y elija la opción VER FECHA Y HORA.

2.- Presione la tecla ENTER



para ingresar.



En el display se mostrará la fecha y la hora guardadas en la memoria de la báscula.

Para salir y regresar a las funciones normales de la báscula solo oprima la tecla RETORNO



4 veces.

16.2.- Fijar Fecha.



Este menú permite configurar la fecha en su báscula, los parámetros serán guardados en la memoria interna.

1.- Siga los pasos de la sección **16 configuración de fecha y hora pág. 44** y elija la opción FIJAR FECHA.

2.- Presione la tecla ENTER



para ingresar.



3.- Con las flechas de DIRECCIÓN puede desplazarse entre los dígitos, se dará cuenta en qué posición esta porque el número se mostrará de manera intermitente (aparecerá y desaparecerá).

Utilice el teclado numérico, puede borrar los caracteres con las teclas DEL



y C



oprima la tecla ENTER



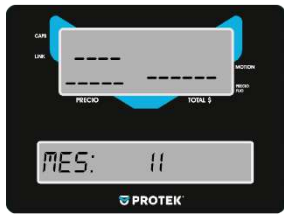

para pasar

a la opción MES.



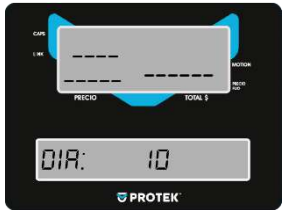

4.- Con las flechas de DIRECCIÓN   puede desplazarse entre los dígitos, se dará cuenta en qué posición esta porque el número se mostrará de manera intermitente (aparecerá y desaparecerá).

Utilice el teclado numérico, puede borrar los caracteres con las teclas DEL  y C  , oprima la tecla ENTER  para pasar a la opción DIA.



5.- Con las flechas de DIRECCIÓN   puede desplazarse entre los dígitos, se dará cuenta en qué posición esta porque el número se mostrará de manera intermitente (aparecerá y desaparecerá).

Utilice el teclado numérico, puede borrar los caracteres con las teclas DEL  y C  , oprima la tecla ENTER  para guardar los parámetros.

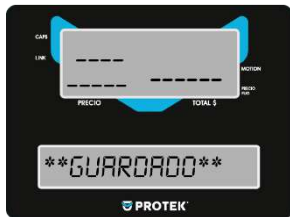

Una vez guardados los parámetros Para salir y regresar a las funciones normales de la báscula solo oprima la tecla RETORNO  4 veces.

16.3.- Fijar Hora.

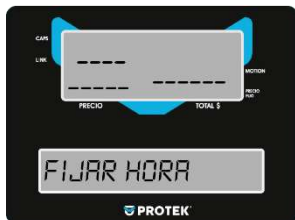



Este menú permite actualizar la HORA, este parámetro será guardado en la memoria de la báscula.

1.- Siga los pasos de la sección **16 configuración de fecha y hora** **pág. 44** y elija la opción FIJAR HORA.

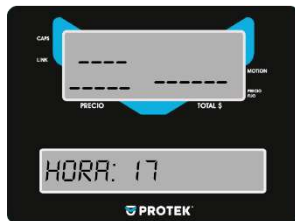
2.- Presione la tecla ENTER  para ingresar.



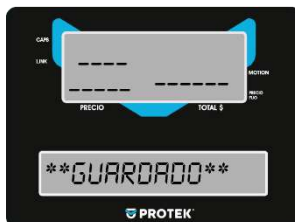

3.- Con las flechas de dirección puede desplazarse entre los dígitos, se dará cuenta en qué posición esta porque el número se mostrará de manera intermitente (aparecerá y desaparecerá).

El formato del tipo de hora lo puede modificar en la sección **16.5** **pág. 46** Utilice el teclado numérico, puede borrar los caracteres con las teclas DEL  y C  , oprima la tecla ENTER  para pasar a la opción MINUTO.



4.- Con las flechas de dirección puede desplazarse entre los dígitos, se dará cuenta en qué posición esta porque el número se mostrará de manera intermitente (aparecerá y desaparecerá).

Utilice el teclado numérico, puede borrar los caracteres con las teclas DEL  y C  , oprima la tecla ENTER  para guardar los parámetros.



Una vez guardados los parámetros Para salir y regresar a las funciones normales de la báscula solo oprima la tecla RETORNO  4 veces.

16.4.-Configuración Del Formato De Fecha.



Este submenú permite cambiar el formato de la fecha en la báscula.
(MM/DD/AAAA o DD/MM/AAAA)

1.- siga los pasos de la sección **16 configuración de fecha y hora** pág. **46** y elija la opción **FORMATO DE FECHA**.

2.- presione la tecla **ENTER**  para ingresar.

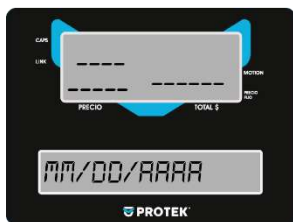
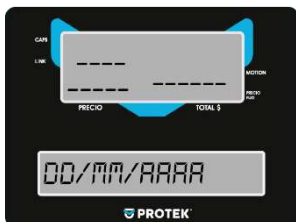

3.- Con las flechas de dirección elija el tipo de formato de fecha que más le agrade, oprima la tecla **ENTER**  para seleccionarlo,

la báscula guardara el tipo de formato seleccionado.

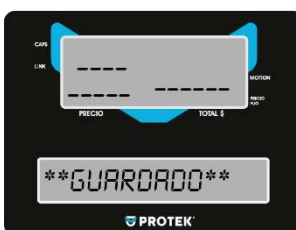

Una vez guardados los parámetros Para salir y regresar a las funciones normales de la báscula solo oprima la tecla **RETORNO**  4 veces.

16.5.- Configuración Del Formato De Hora.



Este menú permite cambiar el formato de la hora en la báscula.
(24 HRS o 12 HRS AM/PM)

1.- siga los pasos de la sección 15 y elija la opción **FORMATO DE HORA**.

2.- presione la tecla **ENTER**  para ingresar.

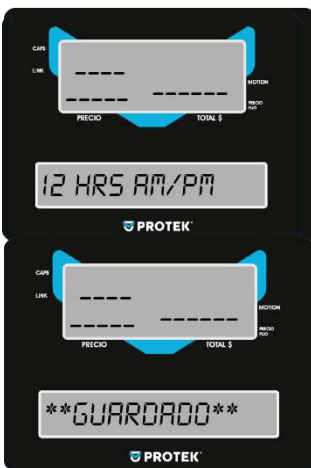

3.- Con las flechas de dirección elija el tipo de formato de hora que más le agrade, oprima la tecla **ENTER** para seleccionarlo, la báscula guardara el tipo de formato seleccionado.

Una vez guardados los parámetros Para salir y regresar a las funciones normales de la báscula solo oprima la tecla **RETORNO**  4 veces.

17.- Configuración De Memoria.

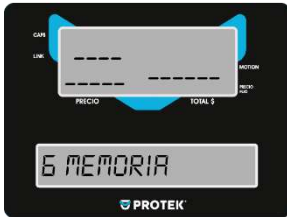

La configuración de memoria le permite borrar ventas y productos.

1.- Ingrese al submenú 6 MEMORIA siguiendo los pasos descritos en la sección **7 ingreso al menú de configuración pág. 14**



2.- Con la tecla de dirección descendente  seleccione la opción 6 MEMORIA, pulse ENTER.



Dentro de este submenú se encuentran las siguientes opciones: BORRAR VENTAS, BORRAR PRODUCTOS, BORRAR TODO. Elija cualquiera de estas opciones con las teclas de dirección   y oprima la tecla ENTER  para seleccionarla.

17.1.- Borrar Ventas.



Borra de la memoria interna todas las ventas realizadas hasta ese momento.

1.- siga los pasos de la sección **17 configuración de memoria pág. 47** y elija la opción BORRAR VENTAS.

2.- presione la tecla ENTER para ingresar.



3.- La báscula le mostrara un letrero que dice:
¿ELIMINAR TODAS LAS VENTAS?

Si desea cancelar la orden solo pulse la tecla de RETORNO o la tecla C roja. Oprima la tecla ENTER eliminar todas las ventas.

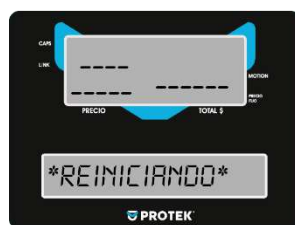
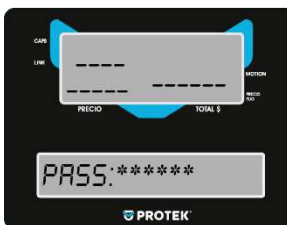

4.- la báscula le pedirá la contraseña de usuario para validar la orden anterior. La báscula se reinicia, y se sale del menú CONFIGURACION.

17.2.- Borrar Productos.

Le permite borrar todos los productos guardados en la memoria interna de la báscula ingresados hasta ese momento.



1.- Siga los pasos de la sección **17 configuración de memoria pág. 47** y elija la opción BORRAR PRODUCTOS.

2.- presione la tecla ENTER  para ingresar.



3.- La báscula le dará un letrero que dice:
¿ELIMINAR TODOS LOS PRODUCTOS?

Si desea cancelar la orden solo pulse la tecla de RETORNO o la tecla C.



Oprima la tecla ENTER  eliminar todas las ventas.

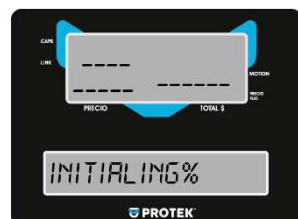

4.- la báscula le pedirá la contraseña de usuario para validar la orden anterior, instantes después comenzará la depuración de memoria, en el primer display mostrará el porcentaje de avance de eliminación.



5.- Al llegar al 100 % de la eliminación, la báscula emitirá un pitito, y mostrará el mensaje *ELIMINADO* después procederá a reiniciarse.

17.3.- Borrar Todo.

Le permite en un solo evento eliminar todas las ventas y todos los productos existentes en la memoria interna de la báscula hasta ese momento.



1.- Siga los pasos de la sección **17 configuración de memoria pág.47** y elija la opción BORRAR TODO.

2.- presione la tecla ENTER  para ingresar.



3.- La báscula le mostrara un letrero que dice:

¿DESEA ELIMINAR TODO?

Si desea cancelar la orden solo pulse la tecla de RETORNO o la tecla C roja.

Oprima la tecla ENTER  para eliminar ventas y productos.

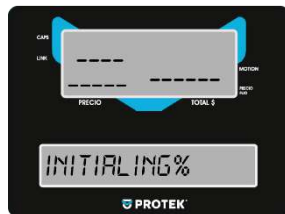
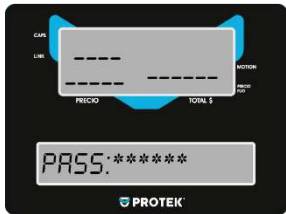

4.- la báscula le pedirá la contraseña de usuario (123456) para validar la orden anterior, instantes después comenzará la depuración de memoria, en el primer display mostrará el porcentaje de avance de eliminación.



5.- Al llegar al 100 % de la eliminación, la báscula emitirá un pitido, y mostrará el mensaje *ELIMINADO* después procederá a reiniciarse.

18.- Configuración De Idioma.

En esta sección configura el idioma únicamente del menú configuración, todo lo demás se deja intacto.

1.- Ingrese al menú CONFIGURACION siguiendo los pasos descritos en la sección **7 ingreso al menú de configuración pág. 14**

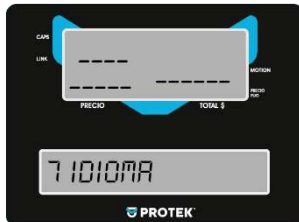

2.- Con la tecla de DIRECCIÓN   seleccione la opción 7 MEMORIA, pulse ENTER 

Dentro de este submenú se encuentran las siguientes opciones: ESPAÑOL, INGLES. Elija cualquiera de estas opciones con las teclas de dirección   y oprima la tecla ENTER  para seleccionarla.

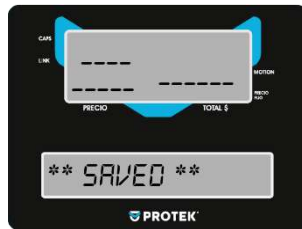
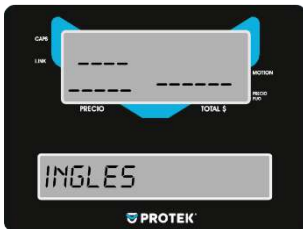

3.- Al elegir la opción INGLES en el display mostrara un letrero que dice ****SAVED****, en automático todo el menú de CONFIGURACION cambiara al idioma inglés.

Una vez guardados los parámetros Para salir y regresar a las funciones normales de la báscula solo oprima la tecla RETORNO  2 veces.

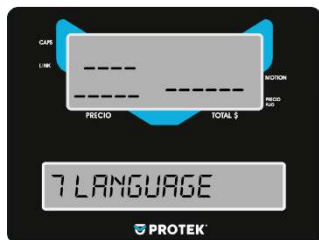

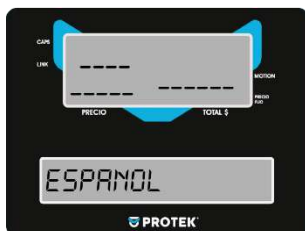

4.- Al elegir la opción ESPAÑOL en el display mostrara un letrero que dice ****GUARDADO****, en automático todo el menú de CONFIGURACION cambiara al idioma español.

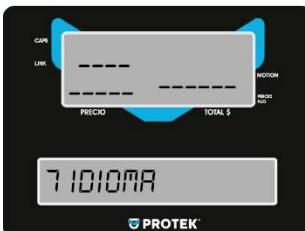

Una vez guardados los parámetros Para salir y regresar a las funciones normales de la báscula solo  oprima la tecla RETORNO 2 veces.

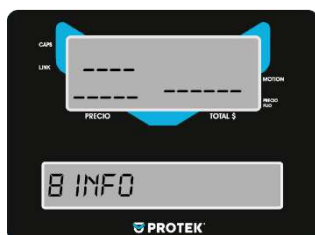

19.- Información De La Báscula.



1.- Ingrese al submenú 8 INFO siguiendo los pasos descritos en la sección **7 ingreso al menú de configuración pág. 14**

2.- Con la tecla de DIRECCIÓN   seleccione la opción

8 INFO, pulse ENTER. 

Dentro de este submenú se encuentran las siguientes opciones: NUMERO DE SERIE, VERSION DEL PROGRAMA. Elija cualquiera de estas opciones con las teclas de dirección   y oprima la tecla ENTER  para seleccionarla y visualizar estos parámetros.



3.- Al elegir la opción NUMERO DE SERIE, en el display le mostrara la serie de esta báscula, este parámetro es único e inalterable.

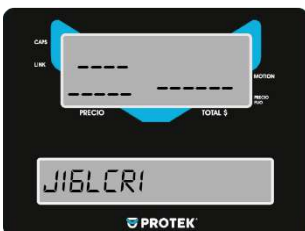

4.- Al elegir la opción VERSION DE PROGRAMA, en el display le mostrara la versión del firmware instalado en la báscula, este parámetro es inalterable por el usuario.

Para salir y regresar a las funciones normales de la báscula solo oprima la tecla RETORNO  3 veces.

20.- Operación De La Báscula

20.1.- Ajuste A Cero.

Para tomar una nueva referencia de peso cero, asegúrese de que la báscula no tenga ningún peso sobre su

Plato y presione la tecla:



20.2- Función De TARA.

La función de TARA se utiliza cuando se necesita pesar productos en algún recipiente sin tomar en cuenta el peso de este. Para utilizar esta función coloque el recipiente vacío sobre el plato y

presione

la tecla:



La indicación de peso volverá a cero y se activaran los indicadores **ZERO** y **NET**, a partir de este momento puede comenzar a colocar peso dentro del recipiente.



Si retira el recipiente del plato, se mostrará el peso de dicho recipiente con signo negativo.





Para desactivar la TARA, retire el recipiente del plato y presione la tecla  nuevamente, la indicación de peso regresará a cero, se activará el indicador **ZERO** y se desactivará el indicador **NET**.



20.3.- Selección De Vendedor.

Para seleccionar algún vendedor dado de alta en la báscula presione la tecla  VEND, se desplegará un menú en el cual se muestran los nombres de cada vendedor dado de alta:



Utilice las flechas de DIRECCIÓN   y oprima ENTER una  vez seleccionado el vendedor.



Al hacerlo, la báscula regresará a la vista principal y mostrará por 3 segundos el, vendedor seleccionado:

20.4.- Selección De Precio Fijo.

La función de precio fijo se utiliza para pre-empacar un producto.



1.- Ingrese el nombre y precio del producto que desea pre-empacar o recuérdelo utilizando las teclas de acceso directo o la tecla PLU. 



2.- Presiones la tecla PRECIO FIJO  inmediatamente después se activará el indicador de precio fijo.

Coloque el peso del producto a vender, espere a que se estabilice y después



Oprima la tecla PRINT  el precio permanecerá fijo y usted lo único que deberá hacer es cambiar el peso del producto.

Para salir de esta función solo deberá oprimir nuevamente la tecla PRECIO FIJO.

Al hacer esto el indicador de precio fijo se desactivará.

20.5.- Avance De Papel.



Esta función le permitirá obtener una etiqueta o un trozo de ticket sin ningún tipo de impresión.

Lo que debe hacer es oprimir la tecla  al hacerlo el display mostrara un letrero que indique NEG.

21.- Selección De PLU.

Siga las instrucciones de la sección **11 Configuración Del Modo Teclado pág. 18** y en el inciso 4 elija ACCESOS DIRECTOS.

Regrese a las funciones normales de la báscula, oprima la tecla RETORNO  3 veces. Con estas acciones se activan los accesos directos hacia los PLU guardados en la memoria de la báscula.

Si desea recordar un PLU por su número de PLU debe escribir el código asignado por ejemplo 101 y presionar la tecla, la tecla roja PLU.



Después en el display de publicidad aparecerá el nombre del producto seleccionado junto con el precio por kg.

Para cancelar o borrar el PLU seleccionado, solo oprima dos veces la tecla C. 

22.- Entrada De Productos Varios.



Siga las instrucciones de la sección **9 Configuración De Productos Varios pág.16.** y en el inciso 4 elija Habilitar. Regrese a las funciones normales de la báscula, oprima la tecla RETORNO  3 veces.



Escriba el nombre del producto que no esté guardado en memoria y presione ENTER  al hacer esto el nombre del nuevo producto circulara en el display de publicidad.



Escriba el precio con el teclado numérico coloque el producto a pesar.

Por último, oprima la tecla roja PRINT.  Para cancelar la venta del producto no programado, solo oprima dos veces la tecla C. 

23.- Venta Por Varios No Pesados.

Siga las instrucciones de la sección **9 Configuración De Productos Varios** pág.16. y en el inciso 4 elija Habilitar.



1.- Retire el peso de la báscula, ingrese el precio total del producto por unidad.



tecla piezas, presione la tecla por, presione el número de piezas a vender, presione la tecla PRINT.

2.- Oprima la tecla roja PIEZAS  a continuación observe que el display de piezas se activa y el número de piezas totales se muestra de manera intermitente



3.- Oprima la cantidad de piezas totales del producto, automáticamente la báscula calculara el precio total a pagar.

Oprima la tecla roja PRINT.



Para cancelar la operación solo oprima dos veces la tecla C



Una vez impresa la etiqueta, el display retornara a sus parámetros iniciales donde se seleccionó el producto. Si se desea evitar lo anterior para poder trabajar con un solo producto sin necesidad de seleccionarlo varias veces, seleccione dicho producto y oprima la tecla PRECIO FIJO:



24.- Venta De Productos.

24.1.- Modo Pre-Empaque – Venta De Productos Pesados.

Para vender un producto pesado se deben seguir los siguientes pasos:



1.- Escriba el código asignado al PLU por ejemplo 101, al presionar las teclas estas mostraran en el display de precio el código del PLU, después de esto presione la tecla roja PLU.



Inmediatamente en el display de publicidad aparecerá el nombre del producto seleccionado junto con el precio por kg.

Para cancelar o borrar el PLU seleccionado, solo oprima dos veces la tecla C





2.- Espere a que el peso se estabilice, una vez estabilizada la lectura, la báscula imprimirá la etiqueta automáticamente (si la función de auto impresión esta activada, sección **14.1 configuración de auto impresión, pág. 34**).



3.- una vez impresa la etiqueta, el display retornara a sus parámetros iniciales donde se seleccionó el producto. Si se desea evitar lo anterior para poder trabajar con un solo producto sin necesidad de seleccionarlo varias veces, seleccione dicho producto y oprima la tecla PRECIO FIJO:



24.2.- Modo Pre-empaque – Venta De Productos No Pesados.

En la venta de productos no pesados, no debe haber peso alguno sobre la báscula, de ser así la báscula desplegará el mensaje “Retire el peso”.

Para vender productos no pesados siga las siguientes instrucciones:



1.- Escriba el código asignado al PLU por ejemplo 107, al presionar las teclas estas mostraran en el display de precio el código del PLU, después de esto presione la tecla roja PLU.



Inmediatamente en el display de publicidad aparecerá el nombre del producto seleccionado junto con el precio por pieza, precio total y número de piezas, si solo desea vender una pieza oprima la tecla roja PRINT



Para cancelar o borrar el PLU seleccionado, solo oprima dos veces la tecla C



2.- para aumentar el número de piezas debe presionar la tecla POR y después el número total de piezas a vender, después solo oprima la tecla roja PRINT



Para cancelar o borrar el PLU seleccionado, solo oprima dos veces la tecla C



3.- una vez impresa la etiqueta, el display retornara a sus parámetros iniciales donde se seleccionó el producto. Si se desea evitar lo anterior para poder trabajar con un solo producto sin necesidad de seleccionarlo varias veces, seleccione dicho producto y oprima la tecla PRECIO FIJO:



24.3.- Modo Pre- empaque – Venta De Productos Varios Pesados.

Para vender un producto vario pesado se deben seguir los siguientes pasos:
Seguir las instrucciones de la sección **11 Configuración Del Modo Teclado pág. 18.**





1.- Tecleé el nombre del producto nuevo que no esté en la memoria de la báscula después oprima la tecla ENTER  después se mostrara en el display de publicidad el nombre asignado.



2.- tecleé el precio del nuevo producto y después colóquelo sobre el plato de la báscula, si retira todo el peso del plato, este volverá a ceros y el nombre desaparecerá automáticamente. Espere a que el peso se estabilice, una vez estabilizada la lectura, la báscula imprimirá la etiqueta automáticamente (si la función de auto impresión esta activada, sección **14.1 configuración de auto impresión, pág. 34).**



3.- En caso de que la auto impresión no este activada, oprima la tecla roja PRINT  para imprimir en una etiqueta la descripción, el peso y el precio del nuevo producto.

Para cancelar o borrar el nuevo producto, solo oprima dos veces la tecla C 

4.- una vez impresa la etiqueta, el display retornara a sus parámetros iniciales donde se seleccionó el producto. Si se desea evitar lo anterior para poder trabajar con un solo producto sin necesidad de teclearlo varias veces, oprima la tecla PRECIO FIJO:



24.4.- Modo Pre-empaque – Venta De Productos Varios No Pesados.

Para vender un producto vario no pesado se deben seguir los siguientes pasos: Seguir las instrucciones de la sección **11 Configuración Del Modo Teclado pág. 18.**



1.- Oprima la tecla roja PIEZAS  después tecleé el precio del producto

nuevo, oprima la tecla por  y tecleé el número de piezas del producto, por último, oprima la tecla PRINT. 

Para cancelar o borrar el nuevo producto, solo oprima dos veces la tecla C 
En la etiqueta aparecerá la descripción **Item Pza.**

23.5.- Modo Punto De Venta – Venta De Productos Pesados Y No Pesados.

Para hacer una venta de varios productos en un solo evento y mezclar productos que se vendan por peso y productos que se vendan por pieza. Siga las siguientes instrucciones.

Siga los pasos de la sección 8.2 pág.15 y en el inciso 4 seleccione ticket





1.- Tecleé el código asignado al PLU por ejemplo 101, al presionar las teclas estas mostraran en el display de precio el código del PLU, después de esto presione la tecla roja PLU.  Y coloque el producto para ser pesado.



2.- Inmediatamente en el display de publicidad aparecerá el nombre del producto seleccionado junto con el precio por kg y su peso. Oprima la tecla con el símbolo SUMA  y tecleé otro PLU siguiendo las indicaciones del inciso 1



Al hacer esto repetidas veces la báscula nos indicara el número de artículos ingresados y el precio total del peso del artículo. De igual manera podemos sumar artículos que se vendan por número de piezas, para esto debe ingresar el código de la PLU, elegir el número de piezas oprimiendo la tecla POR  y si desea agregar 

algún otro producto a la cuenta solo debe presionar la tecla SUMA al terminar la transacción debe presionar la tecla PRINT  para mandar a imprimir el recibo de venta.





De la misma manera podrá aumentar a la misma transacción productos varios. Ingrese el precio del producto y colóquelo en el plato de la báscula, tecleé el nombre del producto vario o presioné ENTER  después la tecla SUMA para agregar a la cuenta, al

terminar de ingresar la orden presione la tecla PRINT 



Para agregar un nuevo producto vario cobrado por piezas se debe retirar todo el peso de la charola, tecleé el precio de cada pieza,

presione la tecla PIEZAS  presione la tecla POR  y elija el número de piezas y presione la tecla SUMA para seguir agregando productos.

Para terminar, presiones la tecla PRINT y recibirá el ticket de compra.

Para cancelar o borrar el PLU seleccionado, solo oprima dos veces la tecla C 

Nota: a la venta en proceso se le pueden agregar cualquier tipo de productos, ya sea pesados, no pesados o productos varios.

25.- Aplicación De Descuentos.



Esta función permite aplicar descuentos sobre el precio total de un determinado producto, para aplicarlo se deben seguir los siguientes pasos:







Para aplicar un descuento debe por lo menos haber 2 productos en la lista de venta.

Oprima la tecla -D/DEV.PLU

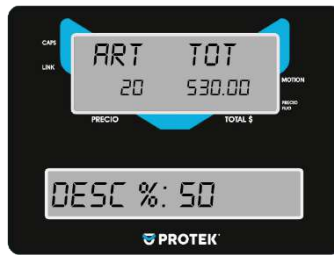

Con las flechas de DIRECCIÓN   elija DESCUENTO, si no desea aplicarlo seleccione la opción CANCELAR VENTA. En cualquier caso, presione la tecla ENTER 



Elija con las flechas de DIRECCIÓN   el producto al que se le aplicará a un descuento máximo 99% y presione la tecla ENTER 

Después teclee el porcentaje de descuento que se le hará a ese mismo producto. Y presione ENTER 



Ingrese la contraseña 123456 y presione ENTER  para validar el

descuento, una vez hecho esto, la báscula aplicará el cambio al total de la venta. Para aplicar descuento a más productos

siga el mismo procedimiento.

Por último, presione la tecla PRINT



para imprimir el ticket con la cuenta y el descuento ya aplicado.

Nota: el descuento solamente se aplica al producto seleccionado, no se aplica a la suma total.

26.- Devoluciones.

Esta operación permite registrar devoluciones de producto antes de haber sido cobradas (devolución inmediata) o incluso después de haberlo hecho (devolución posterior).

26.1 Devolución inmediata.

Para realizar una devolución inmediata siga el siguiente procedimiento:





Para aplicar la devolución debe por lo menos haber 1 producto en la lista de venta y **no haberse cobrado o impreso el ticket.**

Oprima la tecla -D/DEV.PLU



Con las flechas de DIRECCIÓN   elija DEVOLUCION, si no desea aplicarlo seleccione la opción CANCELAR VENTA. En cualquier caso, presione la tecla ENTER 



Elija con las flechas de DIRECCIÓN   el producto que desea devolver y presione la tecla ENTER

Después presione ENTER

Ingrese la contraseña 123456 y presione ENTER  para validar el descuento, una vez hecho esto, la báscula aplicara el cambio al total de la venta.

Para aplicar otra devolución a más productos siga el mismo procedimiento.

Por último, presione la tecla PRINT  para imprimir el ticket con la cuenta y el descuento ya aplicado.

26.2 Devolución Posterior (En Frio).

Para aplicar un la devolución debe por lo menos haber 1 producto en la lista de venta y **debió haberse cobrado o impreso el ticket.**

Para realizar una devolución posterior siga el siguiente procedimiento:



Coloque la totalidad del producto sobre el plato de la báscula.

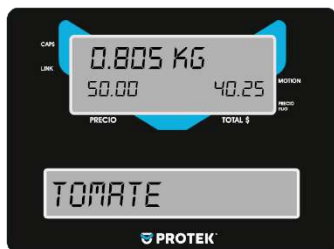

Ingrese el código PLU. Del producto al que se le aplicara la devolución.

Después oprima la tecla -D/DEV.PLU



Inmediatamente ingrese la clave de acceso para validar la devolución y presione ENTER





En seguida la báscula desplegara en el display un letrero que dice: "TRANSACCION EXITOSA" por unos segundos.

Después volverá a las funciones normales de la báscula.

27.- Operación De Cambio (Ticket).

Esta función le permite calcular el cambio que deberá entregar al cliente. Cuando se tenga una cuenta ya sea de un solo producto o una lista, y se requiera saber cuánto es el cambio que debe entregarse al finalizar la transacción, siga el ejemplo siguiente:



En la imagen se tienen contemplados 3 artículos ya ingresados y un subtotal de 493.75, para saber cuánto cambio hay que entregar solo se debe presionar la tecla SUMA  para cerrar cuenta y después la azul CAMBIO 



Inmediatamente mostrara el letrero EFE \$ donde debemos ingresar el total con el que le van a pagar.



Una vez ingresado el monto de pago, presione la tecla ENTER 



Se observa en el display de publicidad el cambio a entregar.

Oprima la tecla PRINT  para imprimir el ticket de compra

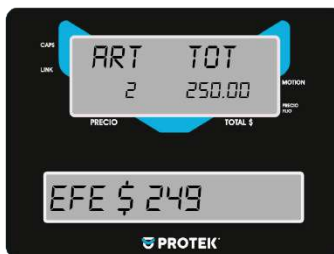

En caso de que la cantidad ingresada sea menor que el Total de la Venta se mostrará el siguiente mensaje: EL EFECTIVO DEBE SER MAYOR QUE EL TOTAL.

Nota: presiones la tecla suma al terminar de ingresar los productos.

28.- PROTEK LINK APP MÓVIL

Con la App móvil de Protek Link, podrá gestionar, configurar y consultar reportes de venta en tiempo real de las básculas compatibles de Protek.

Podrá establecer comunicación directa con las básculas Protek, una vez establecida la comunicación, tendrá disponible las siguientes funciones:

GESTIÓN

- Ver lista de productos disponibles en la báscula.
- Acceso a una opción para crear nuevos productos
- Organizar su equipo de emisores.
- Consultar y asignar ofertas.
- Actualizar y ver datos de los productos como su precio.

CONFIGURACIÓN

- Mantén a tus clientes al día con publicidad. Puede configurar al menos 5 mensajes de publicidad los cuales serán visibles desde la báscula.
- Habilitar/Deshabilitar funciones generales tales como “Auto impresión”, “Reimpresión”, “Precio Fijo”, “Permitir Devoluciones de PLU”, “Permitir Descuentos” y “Permitir sin PLU”.
- Gestionar contraseñas de seguridad de la báscula tales como “Administrador” y “Supervisor”.
- Ajustar el formato fecha y hora que aparecerán en los tickets.
- Personalizar los encabezados de los tickets, podrá personalizar los encabezados para los tickets de sus clientes.
- Cambiar y personalizar el formato del código de barras para hacerlo compatible con su punto de venta.
- Configurar los accesos directos directamente desde la App Protek Link.

REPORTES

- Podrá revisar o exportar el historial de ventas directamente desde su báscula en cualquier momento. Un reporte puede revisarse por “Fecha”, “Emisor”, “Producto” y “Báscula”.

La App Móvil Protek Link está disponible en las siguientes tiendas:



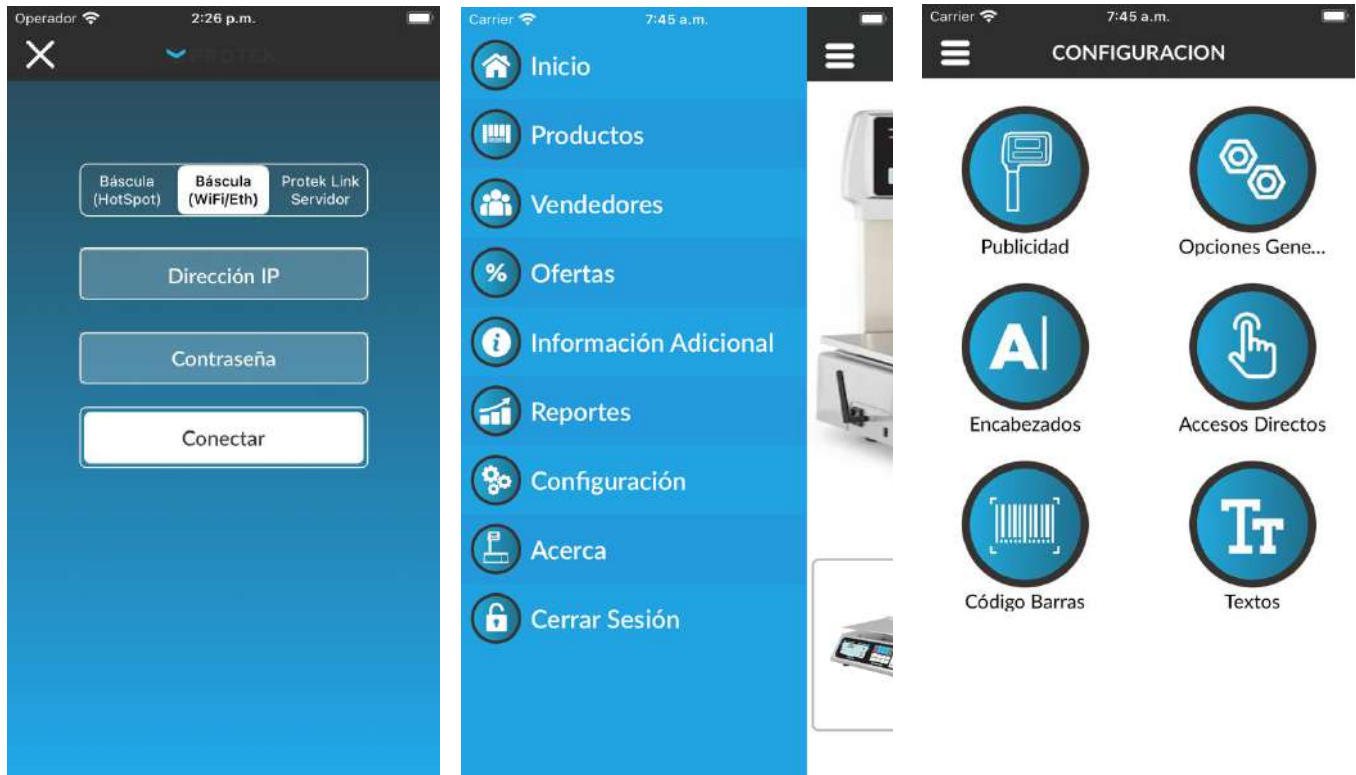

Los dispositivos Apple requieren iOS 10.3 o superior. Compatible con iPhone, iPad y iPod Touch.

28.1.- Establecer conexión con la báscula.

Existen 3 tipos de conexión para establecer comunicación entre su dispositivo móvil y la báscula usando la App Protek Link.



1.HotSpot

El dispositivo móvil debe conectarse a la red propia de la báscula para establecer comunicación

2.Wifi/Eth

El dispositivo móvil y la báscula deben estar conectados a la misma red

3.Scalelink Server

Para usar este tipo de conexión, debe instalar Protek Link PC en su computador, el dispositivo móvil y el ordenador deben conectarse a la misma red. Este manual no cubre este tipo de conexión, para más información, puede visitar este link: <http://torrey-cloud.com/downloads/>

28.1.1.- Conectar usando HOT SPOT

Antes de establecer comunicación con su báscula, debe seguir los pasos en la sección 13.2.3 para activar y configurar ADHOC<HOT SPOT> en báscula.



Tras configurar correctamente su báscula ADHOC<HOT SPOT>, conéctese a la red que su báscula ha creado.

Busque y seleccione la red en su dispositivo móvil e ingrese la contraseña que se ha creado. La contraseña debe ser la misma que se configuró en la red de la báscula.



Deberá regresar al menú de la App Protek Link y oprimir Iniciar sesión, luego seleccione Báscula (HotSpot), después de eso, necesitará ingresar la contraseña de la báscula y oprimir “Conectar”.

Nota: Si se cambió la contraseña por defecto de la báscula, debe ingresar dicha contraseña nueva. De lo contrario, la contraseña por defecto es 123456.

28.1.2.- Conectar usando WIFI/ETH

Antes de establecer comunicación con su báscula, debe seguir los pasos en la sección 13.2.1 – 13.2.2 para activar y configurar WIFI y ETHERNET en báscula.



Busque y seleccione la red en su dispositivo móvil, la red debe ser la misma a la cual se encuentra conectada la báscula.

Nota: En caso de preferir usar datos celulares, debe compartir la conexión de su dispositivo y conectar la báscula al mismo hotspot móvil que creó el dispositivo móvil.



Regrese al menu principal de la App Protek Link y presione Iniciar Sesión, luego seleccione Báscula (WiFi/Eth) e ingrese la dirección IP y la contraseña de la báscula. Para checar la dirección IP de la báscula, revise la sección **13.1.1 – 13.1.2**.

Nota: Si se cambió la contraseña por defecto de la báscula, debe ingresar dicha contraseña nueva. De lo contrario, la contraseña por defecto es 123456.

28.2.- Sección de productos

En esta sección se puede ver, agregar y editar la lista de productos de su báscula directamente desde la App Móvil Protek Link.

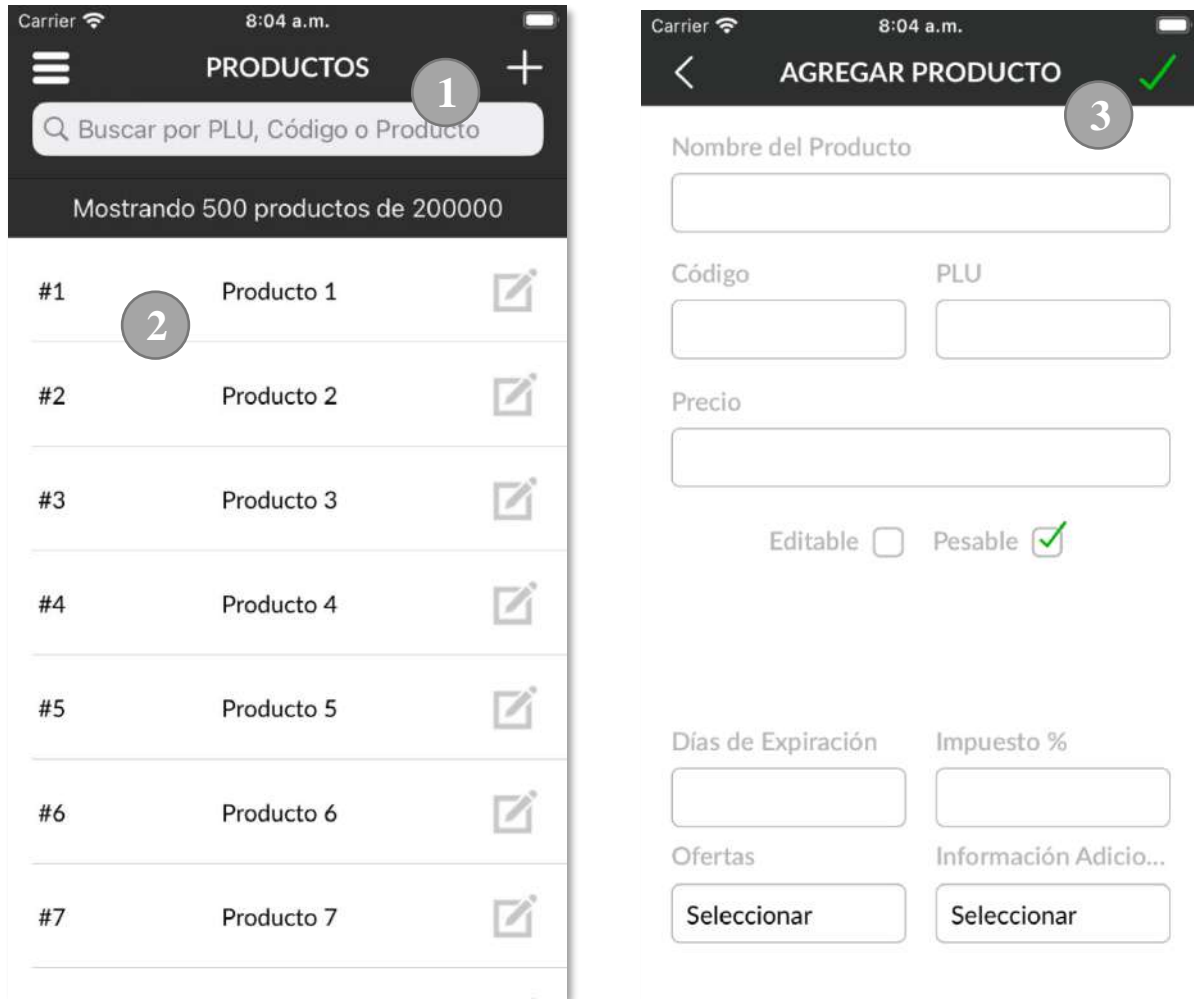

1. Para crear un nuevo producto dentro de su báscula.
2. Oprima un producto para editar dentro de su báscula.
3. Para guardar los cambios en los datos del producto.

28.3.- Sección de vendedores

En esta sección, es posible ver, agregar y editar la lista de vendedores dentro de su báscula

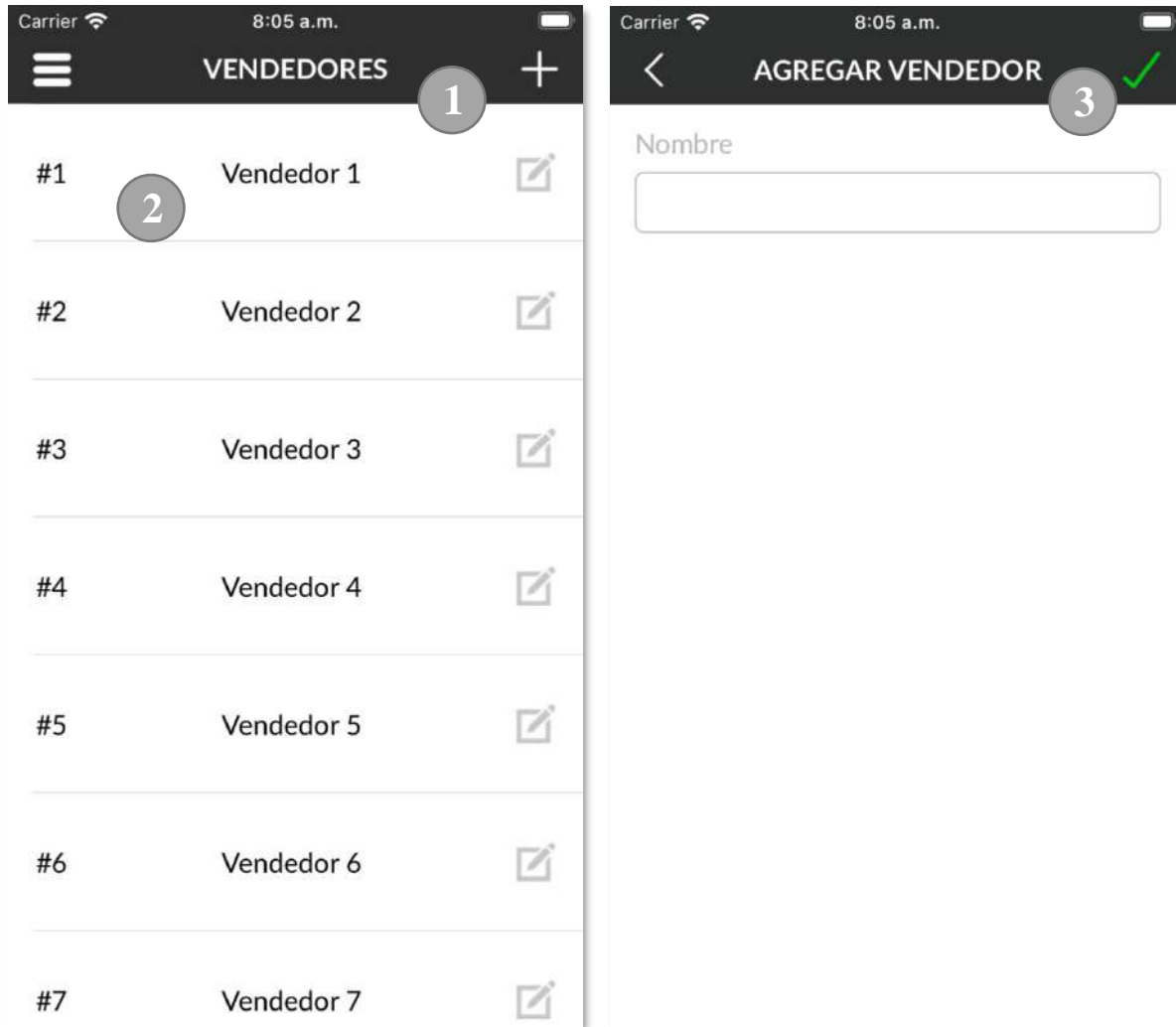

desde la App Móvil Protek Link.

1. Para crear un nuevo vendedor dentro de su báscula.
2. Oprima un vendedor para editarlo dentro de su báscula.
3. Para guardar los cambios en los datos de los vendedores.

28.4.- Sección de ofertas

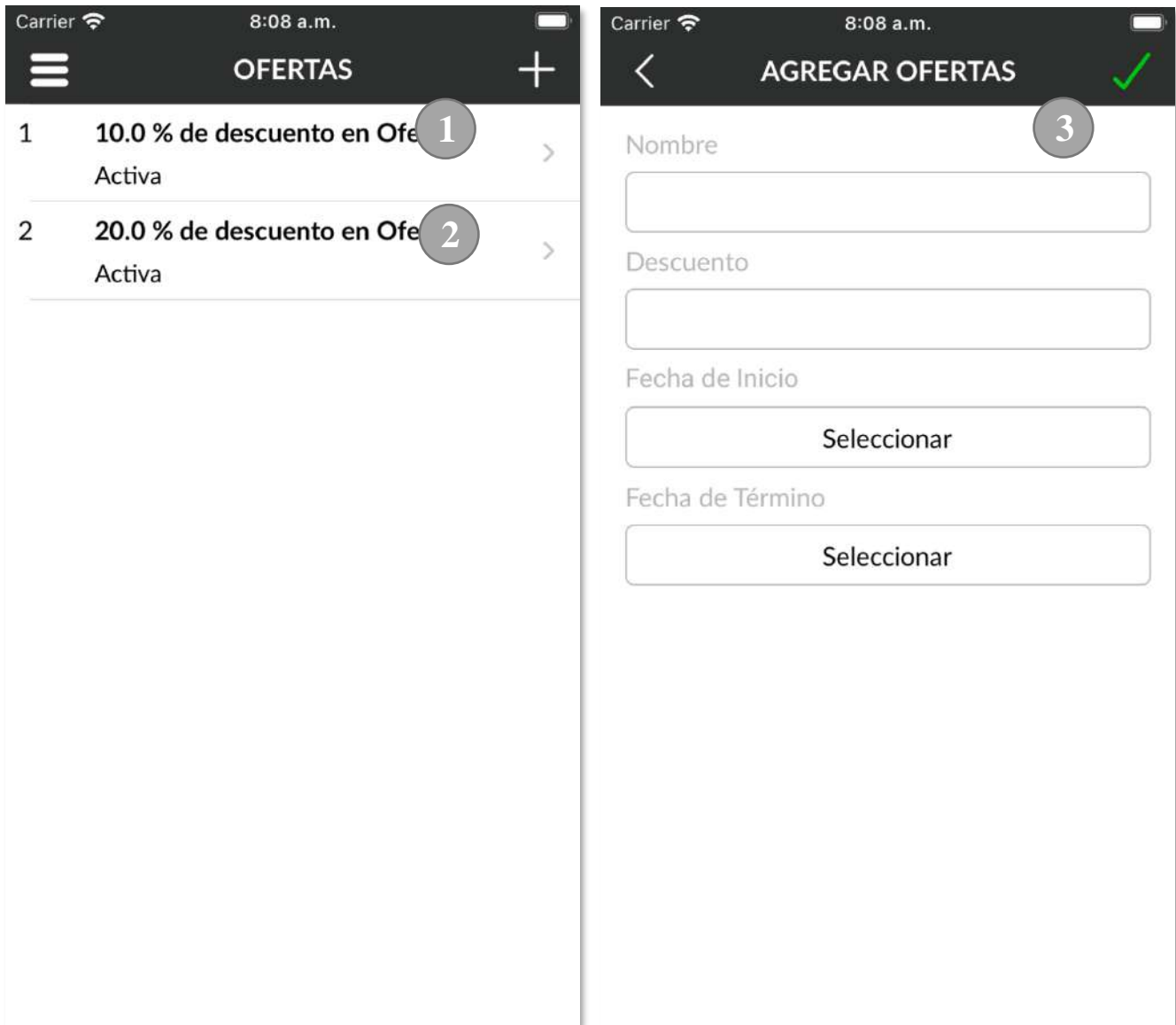

En esta sección es posible ver, agregar y editar la lista de ofertas dentro de su báscula directamente desde la App Móvil Protek Link.

1. Para crear una nueva oferta dentro de su báscula.
2. Oprima una oferta para editarla dentro de su báscula.
3. Para guardar los cambios en los datos de las ofertas.

28.5.- Sección de información adicional

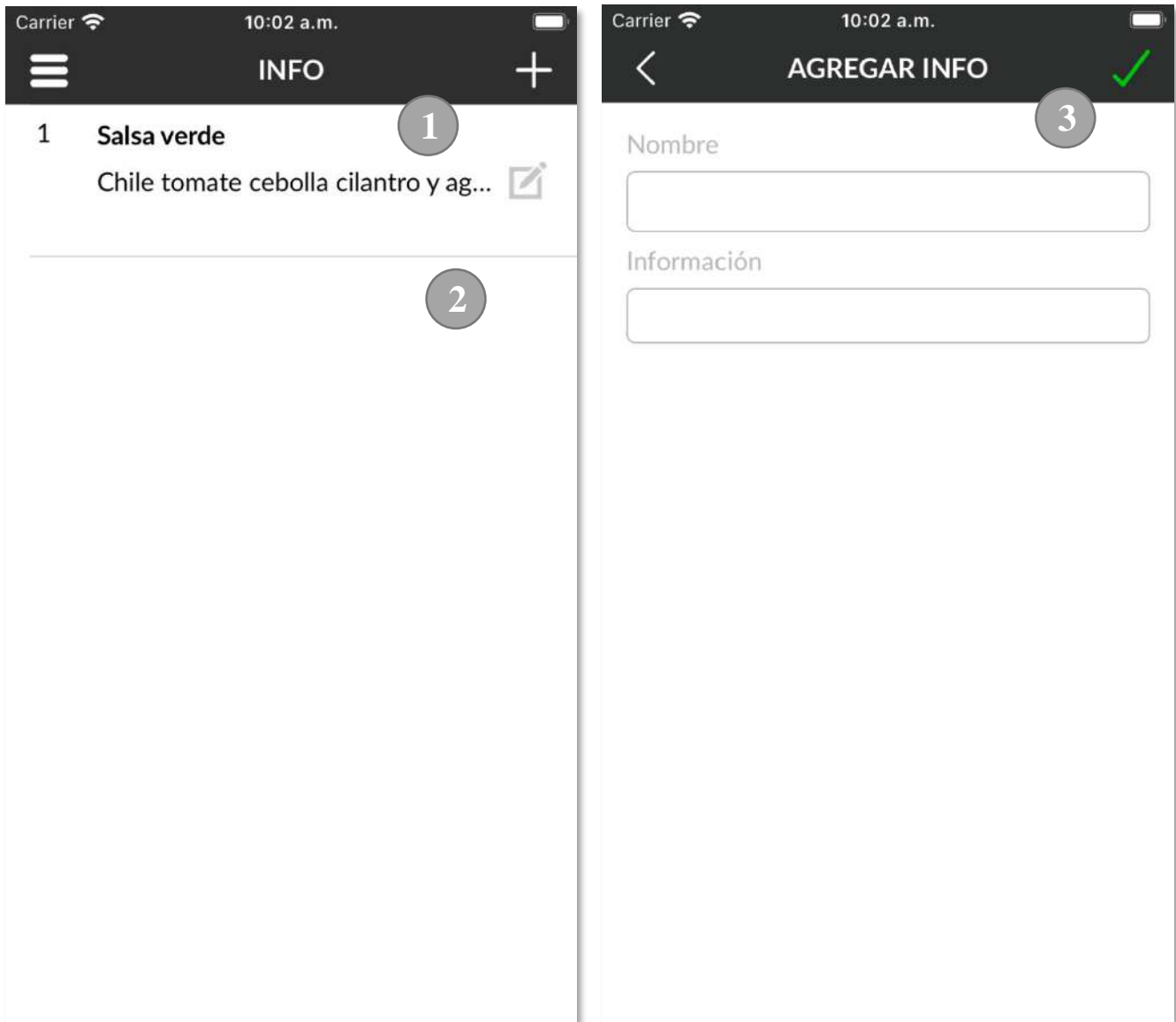

En esta sección es posible ver, agregar y editar la información adicional dentro de su báscula directamente desde la App Móvil Protek Link

1. Para agregar nueva información adicional dentro de su báscula.
2. Oprima la información adicional para editarla dentro de su báscula.
3. Para guardar los cambios aplicados a la información adicional.

28.6.- Sección de reportes

En esta sección es posible ver y exportar el reporte de historial de ventas directamente desde la App Móvil Protek Link.

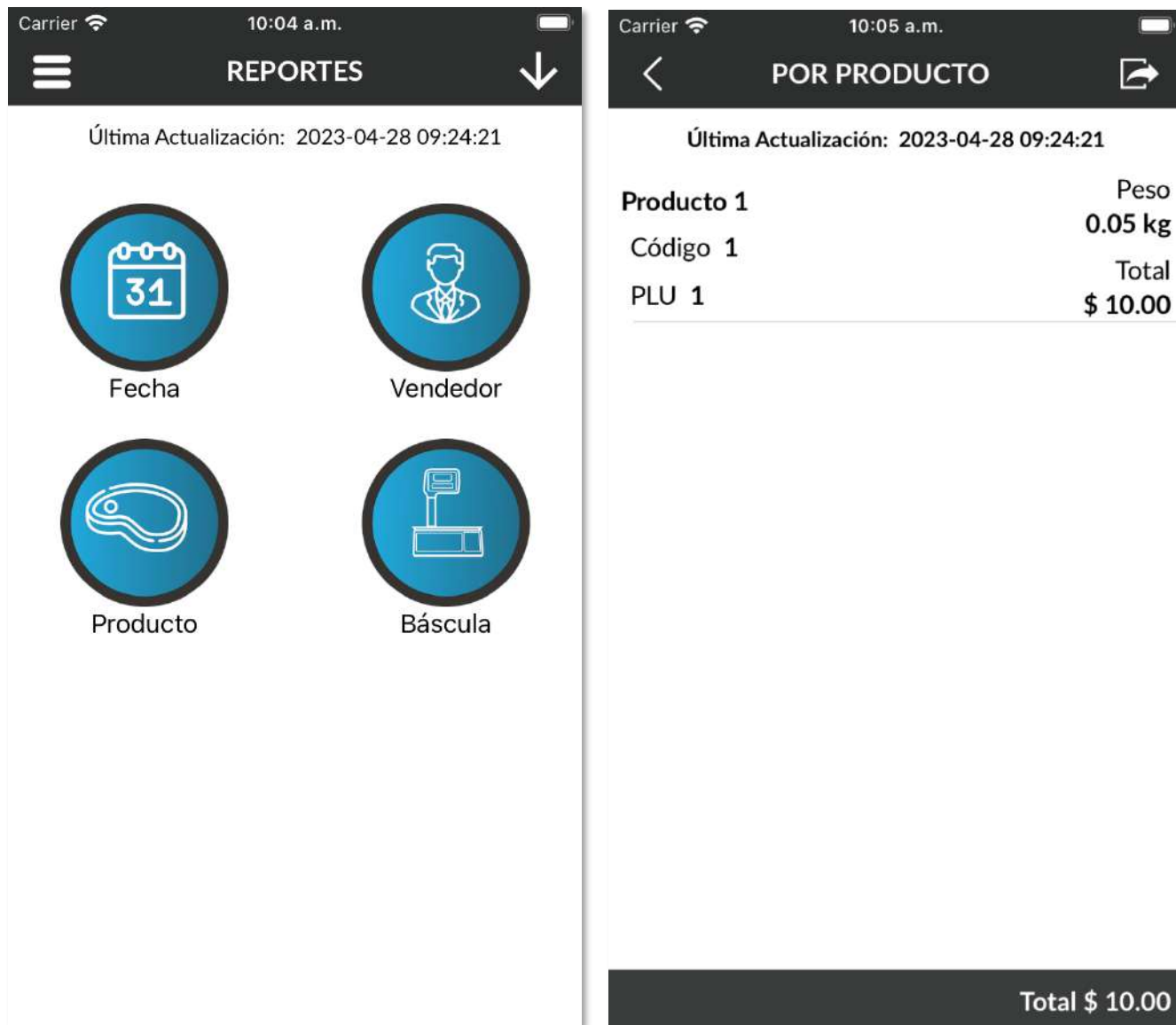

1. La primera vez ingresando, no habrá ninguna Última Actualización.
2. Botón para descargar reportes de la báscula en tiempo real.
3. Podrá acceder a cada reporte al presionar los íconos.
4. Total del reporte de ventas actual.
5. Botón para exportar los reportes de venta.

3

5

28.7.- Settings de configuración

Cuando se accede a esta sección desde el menú de Protek Link, se mostrará un submenú con módulos disponibles para gestionar directamente desde la App, la siguiente captura de pantalla muestra los módulos que se pueden gestionar y aplicar a la báscula.



1. Publicidad

Sección para configurar los mensajes de publicidad para los clientes.

2. Opciones Generales

Sección para cambiar las opciones generales, contraseñas de seguridad y formatos de fecha y hora.

3. Encabezados

Sección para cambiar los encabezados de los tickets.

4. Accesos Directos

Sección para configurar los Accesos Directos para su báscula.

5. Código Barras

Sección para configurar los códigos de barras dependiendo del papel de la báscula.

6. Textos

Sección para cambiar el texto de los tickets.

28.7.1.- Publicidad

Esta sección permite modificar la publicidad por defecto en el display posterior e la báscula. El cliente verá estos mensajes en la torreta de la báscula.

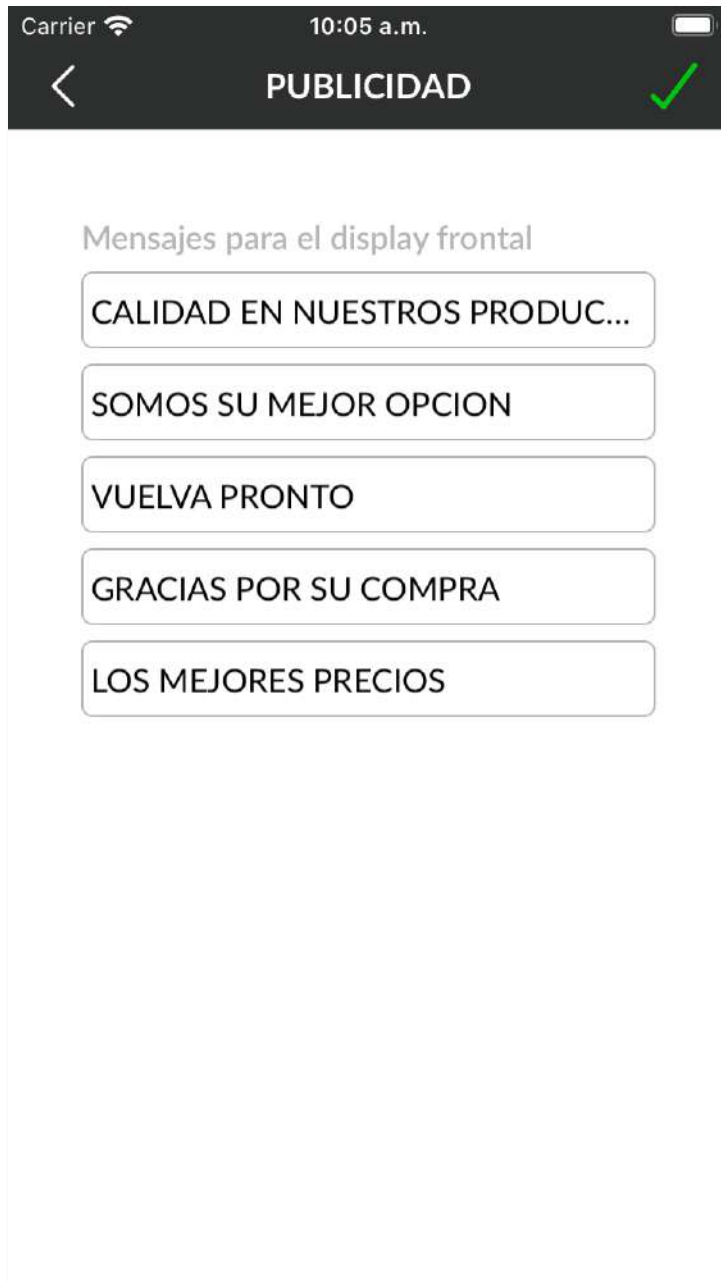

1. Al ingresar a esta sección por primera vez, verá los mensajes por defecto para el display posterior. Podrá cambiar los mensajes de acuerdo con sus necesidades.

2. Para guardar los cambios, presione el botón con palomita verde y podrá ver cambios en tiempo real en la báscula.

28.7.2.- Opciones generales.

Esta sección permite habilitar y deshabilitar funciones de la báscula tales como opciones generales, contraseña de seguridad y formatos de fecha y hora.

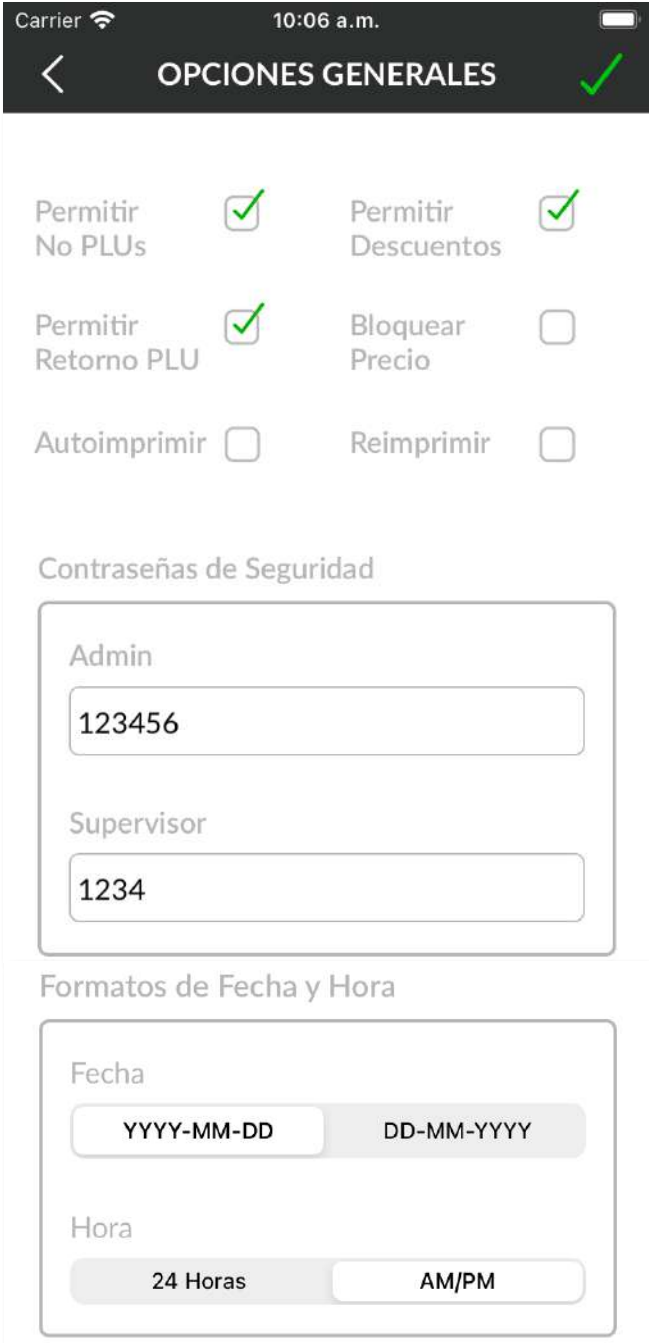

Carrier 10:06 a.m.

OPCIONES GENERALES

Permitir No PLUs Permitir Descuentos

Permitir Retorno PLU Bloquear Precio

Autoimprimir Reimprimir

Contraseñas de Seguridad

Admin
123456

Supervisor
1234

Formatos de Fecha y Hora

Fecha
YYYY-MM-DD DD-MM-YYYY

Hora
24 Horas AM/PM

1. Panel para habilitar o deshabilitar funciones de la báscula.
2. Panel para cambiar al Administrador y la contraseña del Supervisor.
3. Panel para establecer el formato de fecha y hora.

Permitir No PLUs	<input checked="" type="checkbox"/>	Permitir Descuentos	<input checked="" type="checkbox"/>
Permitir Retorno PLU	<input checked="" type="checkbox"/>	Bloquear Precio	<input type="checkbox"/>
Autoimprimir	<input type="checkbox"/>	Reimprimir	<input type="checkbox"/>

Es posible habilitar o deshabilitar funciones de la báscula, dichas funciones son:

Permitir No PLUs: Permite vender productos No PLU en su báscula.

Permitir descuentos: Permite aplicar descuentos de hasta el 99% a los productos usando la contraseña de supervisor en la báscula.

Permitir Retorno PLU: Permite hacer retornos de productos al escribir la contraseña del supervisor en la báscula.

Bloquear Precio: Una vez que esté activa esta función, el usuario no podrá cambiar el precio del producto.

Auto imprimir: Permite que se impriman tickets sin la necesidad de presionar el botón PRINT.

Reimprimir: Cuando esta opción se encuentre habilitada, la báscula imprimirá 2 tickets. (Sólo aplica tickets y no en etiquetas)

Contraseñas de Seguridad

Admin	<input type="text" value="123456"/>
Supervisor	<input type="text" value="1234"/>

El usuario podrá cambiar al administrador y a la contraseña del supervisor de la báscula.

Formatos de Fecha y Hora

Fecha

YYYY-MM-DD DD-MM-YYYY

Hora

24 Horas AM/PM

Estos son los tipos de formato de fecha y hora disponibles:

dd/MM/yyyy Esto se puede entender cómo Día/Mes/Año.

MM/dd/yyyy Esto se puede entender cómo Mes/Día/Año.

Para tener un formato de 24 horas, seleccione 24 horas.

Para tener un formato de 12 horas, seleccione AM/PM.

28.7.3.- Encabezados

En esta sección se podrá cambiar y configurar hasta 15 encabezados para las etiquetas del cliente.

Carrier 10:10 a.m.

ENCABEZADOS

MI NEGOCIO

MI DIRECCION

Encabezado 3

Encabezado 4

Encabezado 5

Encabezado 6

Encabezado 7

Encabezado 8

Encabezado 9

Encabezado 10

Encabezado 11

Encabezado 12

Una vez que se configure la etiqueta del cliente, podrá presionar la palomita para guardar los cambios.

28.7.4.- Accesos directos

En esta sección, podrá configurar los accesos directos de su báscula, la báscula BPK-40-Label puede guardar hasta 350 accesos directos para sus productos.

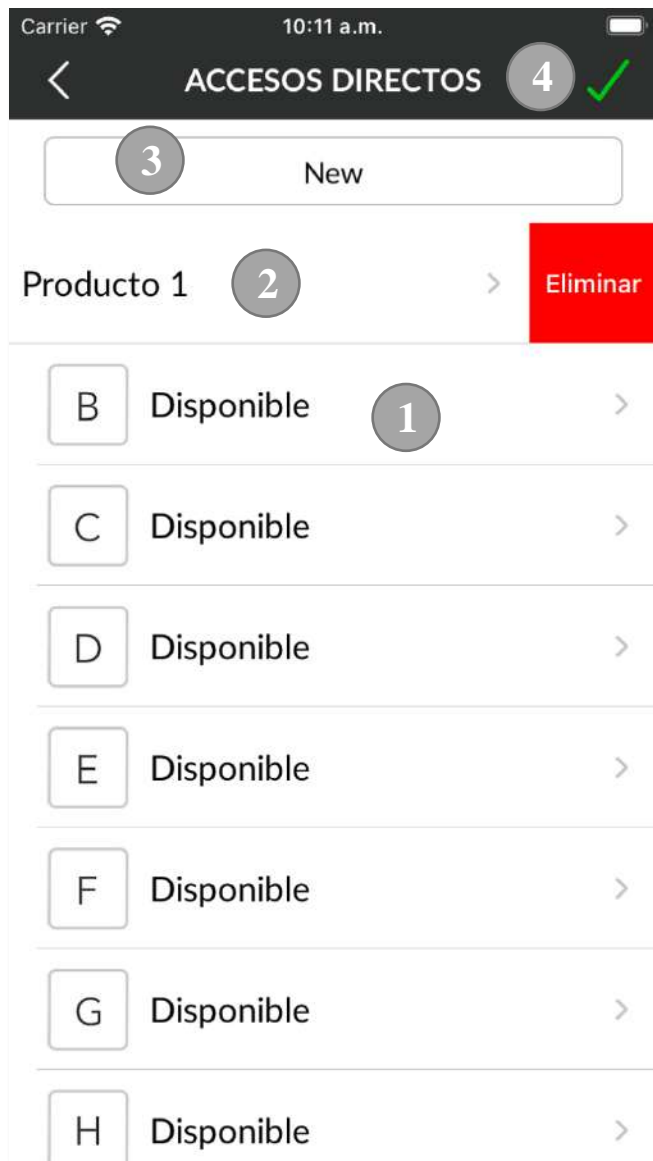

1. Podrá seleccionar cualquier producto de su báscula y configurar un acceso directo.
2. Si desea, puede borrar o reemplazar un acceso directo, para esto, deberá deslizar su dedo hacia la izquierda para que el botón ELIMINAR sea visible.
3. Podrá cambiar el título y navegar entre las 10 páginas disponibles en su báscula compatible Protek.
4. Para guardar los cambios efectuados, presione el botón con la palomita verde.

28.7.5.- Código de barras

Esta pantalla permite seleccionar entre 2 formatos predefinidos basados en el tipo de papel en la báscula.

The screenshot shows a mobile application interface for configuring barcode settings. At the top, the status bar displays 'Carrier', signal strength, Wi-Fi, and the time '10:11 a.m.'. The app title is 'CODIGO BARRAS'. Below the title, there are two main sections:

- Tipo:** A section with a circled '1' indicating it's the first step. It contains two buttons: 'Etiqueta' (selected) and 'Ticket'.
- Formato Codigo Barras:** A section with a circled '2' indicating it's the second step. It contains two buttons: 'EAN13' (selected) and 'UPC12'.

Below these sections are four configuration fields, each with a value and an edit icon (pencil):

Formato	pcccccwwwwwv	[edit]
Prefijo	2	[edit]
Departamento	0	[edit]
Corrimiento Piezas	0	[edit]

1. Panel de formato de impresión.
2. Panel de configuración del código de barras.

Elija el formato de Código de Barras de su preferencia, el Código de Barras se compone de los siguientes parámetros:

Letra	Significado	Recomendación
A	VENDEDOR	2
F	CONSECUTIVO	6
C	Código de producto	6
W	Peso de producto	5
T	Total	6
D	Departamento	2
N	Número de producto	2
P	Prefijo	2
X	Digito de no lectura	-
V	Chegador (no-editable –automático)	-

Formato de Código – Peso:

EAN13: P C C C C C C W W W W W V

UPC12: X C C C C C C W W W W W V

Formato de código – Total:

EAN13: P C C C C C C T T T T T V

UPC12: X C C C C C C T T T T T V

Para personalizar el formato de código de barras, seleccione Personalizado e introduzca el contenido de acuerdo con la siguiente lista.

- **Prefijo:** Permite ver y modificar el prefijo que será impreso al principio del ticket.
- **Departamento:** Permite ver y modificar el número de departamento asignado a la báscula.

28.7.6.- Textos

Esta sección permite modificar los mensajes que aparecerán en las etiquetas o tickets de venta.



Carrier 10:11 a.m.

TEXTOS

Peso Texto

Peso kg

Precio Texto

Precio \$/kg

Total Texto

Total \$

Vendedor Texto

Vend.

Mensaje Texto

Gracias por su compra

Talon Texto

Articulos

Devolucion Texto

Devolucion

Descuento Texto

Descuento

Efectivo Texto

Efectivo \$

1. **Peso Texto:** Este texto se imprime encima de del indicador de peso. Por defecto, pesa en libras (lb).
2. **Precio Texto:** Este texto se imprime encima del indicador de precio. Por defecto, es “Precio \$/lb.”.
3. **Texto Total:** Este texto se imprime encima de la cantidad total en el ticket. Por defecto, es “Total \$”.
4. **Vendedor Texto:** Es el texto que se imprime encima del nombre de vendedor.
5. **Mensaje Texto:** Este es el texto que se imprime en la publicidad del display. Por defecto es: “Gracias por su compra”.
6. **Talón Texto:** Este texto se imprime encima de la lista de objetos. Por defecto, es “Objetos”.
7. **Devolución Texto:** Aplica en devoluciones y su valor por defecto es “Devolución”.
8. **Descuento texto:** Este texto se imprime en el lado izquierdo de los descuentos en el ticket.
9. **Peso Piezas Texto:** Este texto se imprime encima de la cantidad de un producto.
10. **Efectivo Texto:** Este texto se imprime encima de la cantidad recibida por el cliente.

Cambio Texto

Cambio \$

Fecha Texto

Empacado

Fecha Caducidad Texto

Vender para

Tara Texto

Tara

Peso Piezas Texto

Cantidad

Precio Piezas Texto

Precio \$/Pz

Ticket Peso Texto

Peso Neto/Cant

Ticket Precio Texto

\$/kg \$/pzs

1. **Cambio Texto:** Este texto se imprime de lado izquierdo de la cantidad que se le regresa al cliente.
2. **Fecha Texto:** Este texto se imprime encima de la fecha en el ticket.
3. **Fecha Caducidad Texto:** Este texto se imprime encima del indicador de la fecha de caducidad en el ticket.
4. **Precio Piezas Texto:** Este texto se imprime encima de la cantidad total.
5. **Tara Texto:** Este texto indica si la función TARA estaba activa durante la venta.
6. **Ticket Peso Texto:** Este texto se imprime encima del indicador Precio/Peso.
7. **Ticket Precio Texto:** Este texto se imprime encima del precio del producto.