



**INDICADOR ELECTRÓNICO / ELECTRONIC
INDICATOR**

WI SERIE

MANUAL DE USUARIO / USER'S MANUAL

REVISIÓN / RELEASE: 0

IMPORTANTE/ IMPORTANT:

LEA ESTE MANUAL COMPLETAMENTE
ANTES DE OPERAR SU BÁSCULA

BEFORE OPERATE YOUR SCALE, READ
THIS MANUAL COMPLETELY.

ÍNDICE/ INDEX.....	2
INTRODUCCIÓN/ INTRODUCTION.....	3
PRECAUCIONES IMPORTANTES/ IMPORTANT WARNINGS.....	3
PARTES DEL INDICADOR/ INDICATOR PARTS.....	4
TECLADO/ MEMBRANE KEYBOARD	5
DISPLAY (DÍGITOS E INDICADORES)/ DISPLAY (DIGITS AND INDICATORS).....	6
CONFIGURACIÓN DEL MODULO/ CONFIGURATION OF THE MODULE.....	7
CALIBRANDO EL MODULO/HOW TO CALIBRATE THE INDICATOR.....	8
CONECTANDO LA CELDA DE CARGA/ HOW TO CONNECT THE LOAD CELL... 	9
FIJANDO EL MODULO A LA PARED/ FIXING THE INDICATOR TO THE WALL... 	10
SOFTWARE DE COMUNICACIÓN SERIAL PARA LA PC/ COMMUNICATION SOFTWARE FOR THE PC.....	10
ESPECIFICACIONES TÉCNICAS DEL PUERTO SERIAL/ TECHNICAL SPECIFICATION FOR THE SERIAL PORT.....	11
FORMATO DE TRANSFERENCIA PARA LA PC / COMMUNICATION FORMAT FOR THE PC.....	11
FUNCIÓN DE AUTO APAGADO/ POWER OFF TIME FUNCTION.....	12
LA BATERÍA RECARGABLE/ THE RECHARGEABLE BATTERY.....	12
MANTENIMIENTO Y LIMPIEZA/ MAINTENANCE AND CLEANNESS.....	12
CORRECCIÓN DE FALLAS/ TROUBLESHOOTING.....	13
ESPECIFICACIONES TÉCNICAS/ TECHNICAL SPECIFICATIONS.....	14
<u>PASSWORD</u>.....	15

CUIDADO
¡¡ NO ABRA !!
RIESGO DE CORTO CIRCUITO

PARA REDUCIR EL RIESGO DE CORTO CIRCUITO EN SU
BÁSCULA, NO REMUEVA EL GABINETE NI SUSTITUYA NINGUNA
PARTE POR OTRA QUE NO SEA ORIGINAL
SOLO PERSONAL AUTORIZADO



WARNING
¡¡DO NOT OPEN!!
RISK OF SHORT CIRCUIT

CAUTION: TO REDUCE THE RISK OF SHORT CIRCUIT IN YOUR
SCALE, DO NOT REMOVE THE COVER OR SUBSTITUTED
ANY OF THE PARTS FOR OTHER THAT ARE NOT
ORIGINAL. ONLY AUTHORIZED DISTRIBUTOR.



THE SCALE NOT SHOWS WEIGHT ON THE PC	WRONG CONNECTED CABLE	VERIFY IF THE CABLE IS CONNECTED TO YOUR PC AND TO THE PORT SPECIFIED
	THE SERIAL PORT IS NOT THE SPECIFIED	
	THE SOFTWARE IS WRONG CONFIGURATED	
	THE PC PORT IS DAMAGED	CONFIGURE THE SOFTWARE ACCORDING TO THE SCALE MANUAL
EL MENSAJE "UNLOAD" APARECE EN EL DISPLAY	TIENE UN PESO SOBRE EL PLATO MAYOR AL 20% DE LA CAPACIDAD MÁXIMA.	REMUEVA EL PESO DE LA BÁSCULA, APAGUE Y PRENDA SU BÁSCULA.
"UNLOAD" MESSAGE APPEARS ON DISPLAY	WEIGHT BIGGER THAN 20 % OF THE LOAD CELL CAPACITY ON THE PLATE	REMOVE THE WEIGHT OF THE PLATFORM OR LOAD CELL AND TURN "ON" THE SCALE AGAIN

ESPECIFICACIONES TÉCNICAS/ TECHNICAL SPECIFICATION

MODELO / MODEL	WI
CAPACIDAD/ CAPACITY	1kg – 10t
DIVISION MINIMA / MIN DIVISION	VARIABLE
TARA MÁXIMA/ MAX TARE	VARIABLE
VOLTAJE DE ENTRADA / INPUT VOLATAGE	9Vcc 500mA
BATERÍA RECARGABLE/ RECARGABLE BATTERY	6V 0.5AH
RESOLUCIÓN EXTERNA / EXTERNAL RESOLUTION	8,000 div
RESOLUCIÓN INTERNA / INTERNAL RESOLUTION	32,000 div
TASA DE MEDICIÓN / RATE OF SAMPLES	3 muestras / segundo (3 samples / second)
ÁREA DEL DISPLAY/ DISPLAY AREA	3.650" x 1.000" ()
TEMPERATURA DE OPERACIÓN/ OPERATION TEMPERATURE RANGE	14°F A 104 °F (-10°C A 40 °C)
TEMPERATURA DE ALMACENAMIENTO/ STORAGE TEMPERATURE RANGE	-4°F A 122 °F (-20°C A 50 °C)

ADAPTADOR DE CORRIENTE ca / cd :
SALIDA: 9 Vd.c. 500 mA.

APPROVED BY



INTRODUCCIÓN/ INTRODUCTION

EL MODULO INDICADOR WI ES PARTE DE UNA AMPLIA GAMA DE PRODUCTOS TORREY, COMO BÁSCULAS INDUSTRIALES, DE RECIBO, CAMIONERAS, CONTADORAS, ETC.

THE TORREY **WI** INDICATOR IS PART OF THE WIDE RANGE OF TORREY PRODUCTS, AS INDUSTRIAL SCALES, RECEIVING LABELINGS, TRUCK, RECEIVING, COUNTER, ETC

PRECAUCIONES IMPORTANTES/ IMPORTANT WARNINGS

- 1.- EN CASO DE TENER ALGÚN PROBLEMAS CON SU BÁSCULA PRIMERO LEA LAS CONDICIONES DE GARANTÍA
- 2.- NO ABRA LA BÁSCULA POR SU CUENTA O LA GARANTÍA SERÁ CANCELADA.
- 3.- NO PRESIONES EL TECLADO CON OBJETOS PUNZO CORTANTES. TALES COMO NAVAJAS LÁPICES PLUMAS ETC.
- 4.- USE UN CONTACTO DE CORRIENTE ALTERNA EXCLUSIVO PARA LA BÁSCULA
- 5.- NO LIMPIE SU BÁSCULA A CHORRO DE AGUA (PARA MÁS INFORMACIÓN LEA "MANTENIMIENTO Y LIMPIEZA")
- 6.- PROTEJA SU BÁSCULA CONTRA INSECTOS, ESPECIALMENTE DE LAS CUCARACHAS
- 7.- NO UTILICE SOLVENTES O DETERGENTES PARA LIMPIAR SU BÁSCULA, ÚNICAMENTE UN TRAPO HÚMEDO
- 8.- NO COLOQUE ABANICOS NI CALENTADORES DIRIGIDOS DIRECTAMENTE A LA BÁSCULA
- 9.- MANTENGA SU BÁSCULA LIBRE DE POLVO Y LEJOS DE LA HUMEDAD
- 10.- SOLO PERSONAL AUTORIZADO DEBERÁ ABRIR O REPARAR SU BÁSCULA

- 1.- IN CASE YOU HAVE A PROBLEM WITH THE SCALE, FIRS READ THE WARRANTY CONDITIONS
- 2.- DO NOT OPEN THE SCALE ON YOUR OWN, YOUR WARRANTY WILL BE CANCEL
- 3.- DO NOT PRESS THE KEYBOARD WITH OBJECTS SUCH AS PENCILS, PENS, KNIFES, ETC
- 4.- USE A VAC OUTPUT EXCLUSIVELY FOR THE INDICATOR
- 5.- DO NOT WAS THE SCALE USING A SPURT OF WATER. (FOR MORE INFORMATION READ "MAINTENANCE AND CLEANING"
- 6.- PROTECT THE SCALE FROM INSECTS (MAINLY FROM COCKROACH)
- 7.- DO NOT USE SOLVENTS OR DETERGENTS FOR CLEANING, ONLY A DAMP RAG.
- 8.- DO NOT PLACE FANS OR HEATERS DIRECTED TOWARD THE SCALE
- 9.- KEEP YOUR SCALE CLEAN OF DUST AND OUT OF MOISTURE.
- 11.- ONLY AUTHORIZED PERSONNEL CAN OPEN, CHECK AND REPAIR YOUR SCALE.

PARTES DEL INDICADOR/ INDICATOR PARTS

1.-GABINETE

2.- DISPLAY: MUESTRA EL PESO

3.- TECLADO

4.- BATERÍA RECARGABLE

5.- SELLO DE CALIBRACIÓN: SE UTILIZA PARA CALIBRAR LA BÁSCULA, SOLO PERSONAL AUTORIZADO

6.- JACK: CONECTOR PARA ELIMINADOR DE BATERÍAS

7.- CONECTOR DB9: ENVÍA EL PESO A LA IMPRESORA O PC FORMATO RS-232

8.- CONECTOR DE CELDA: RECIBE LA INFORMACIÓN DEL PESO

1.-CABINET:

2.- DISPLAY: SHOW THE WEIGHT

3.- MEMBRANE KEYBOARD

4.- RECHARGEABLE BATTERY LID

5.- SECURITY SEAL: USED FOR CALIBRATE THE SCALE. ONLY FOR ONLY AUTHORIZED PERSONNEL

6.- JACK: CONNECTION FOR THE AC/DC POWER SUPPLY

7.- DB9 CONNECTOR: SENDS THE WEIGHT TO A PRINTER OF PC, USING RS-232

8.- CELL CONNECTOR: RECEIVES THE WEIGHT SENSOR INFORMATION

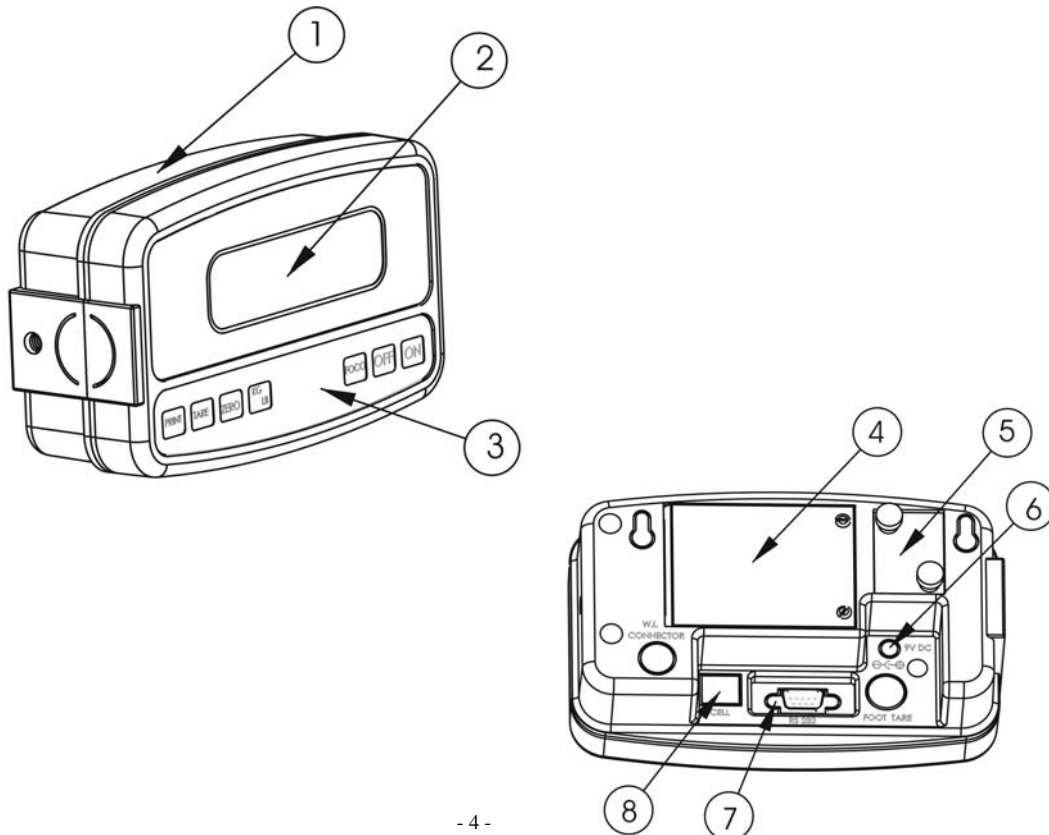

CORRECCIÓN DE FALLAS/ TROUBLESHOOTING

ANTES DE LLAMAR A SU DISTRIBUIDOR AUTORIZADO LEA NUEVAMENTE ESTE MANUAL PARA EVITAR CUALQUIER MAL ENTENDIDO

BEFORE YOU CALL FOR SERVICE TO YOUR AUTHORIZED DISTRIBUTOR, CHECK THIS MANUAL AGAIN TO AVOID A MISUNDERSTANDING

PROBLEMA/ PROBLEM	POSIBLE CAUSA/ POSSIBLE CAUSE	SOLUCIÓN/ SOLUTION
LA BÁSCULA NO ENCIENDE	NO HAY ELECTRICIDAD	CHEQUE LA SALIDAS CON UN MULTIMETRO
	EL CABLE AC/DC TIENE UN FALSO CONTACTO	CHEQUE LAS TERMINALES DE CABLE, DE SER POSIBLE UTILICÉ OTRO ADAPTADOR
	BATERÍA BAJA	CONECTE EL ELIMINADOR DE BATERÍAS, SI LA BÁSCULA ENCIENDE REMPLACE LA BATERÍA
THE SCALE NOT OPERATE	THERE IS NOT ELECTRIC CURRENT	WITH A MULTIMETER CHECK THE CURRENT OUTLETS
	AC/DC POWER SUPPLY CABLE HAS A FALSE CONTACT	CHECK THE AC/DC POWER SUPPLY TERMINALS, IF IT IS POSSIBLE, CHECK WITH ANOTHER AC/DC POWER SUPPLY.
	LOW BATTERY	CONNECT THE AC/DC POWER SUPPLY IF OPERATES, THEN REPLACE THE BATTERY
LA BÁSCULA MUESTRA DIFERENTES LECTURAS CON EL MISMO PESO	MATERIAL OBSTRUYENDO EL CORRECTO FUNCIONAMIENTO.	VERIFIQUE SI EXISTE ALGÚN MATERIAL DEBAJO DEL PLATO O PLATAFORMA, REMUÉVALO Y PESE NUEVAMENTE.
	CELDA DE CARGA MAL CONECTADA.	CHEQUE SI EXISTE UN FALSO CONTACTO
THE SCALE SHOWS DIFFERENT WEIGHTS WITH THE SAME WEIGHT	MATERIAL OBSTRUCTING THE CORRECT MOVEMENT.	CHECK IF EXISTS MATERIALS UNDER THE PLATFORM. IF SO, REMOVE THEM AND CHECK THE OPERATION AGAIN.
	WRONG CONNECTED LOAD CELL	CHECK IF EXIST A FALSE CONTACT OR THE COLOR CODE CONFIGURATION OF THE LOAD CELL IS CORRECT
LA BASCULA NO DESPLIEGA EL PESO EN LA PC	EL CABLE ESTA MAL CONECTADO	VERIFIQUE SI EL CABLE ESTA CONECTADO AL PUERTO DE LA PC Y LA BÁSCULA
	EL PUERTO SERIE NO ESTA ESPECIFICADO	
	EL SOFTWARE ESTA MAL CONFIGURADO	CONFIGURE EL SOFTWARE DE ACUERDO AL MANUAL
	LA PC ESTA DAÑADA.	

FUNCIÓN DE AUTO APAGADO/ POWER OFF TIME FUNCTION

ESTA FUNCIÓN ESTA ACTIVA CUANDO LA BÁSCULA TRABAJA SIN ELIMINADOR DE BATERÍAS, SI LA BÁSCULA NO ES UTILIZADA POR UN PERIODO DE 15 MINUTOS, SE APAGARA.

THIS FUNCTION IS ACTIVE WHEN THE SCALE IS WORKING WITHOUT THE AC/DC POWER SUPPLY. IF THE SCALE IS NOT USED FOR A PERIOD OF 15 MINUTES, IT WILL AUTOMATICALLY TURN OFF.

LA BATERÍA RECARGABLE/ THE RECHARGEABLE BATTERY

CUANDO EL DISPLAY MUESTRA EL INDICADOR DE BATERÍA BAJA ES NECESARIO CONECTAR EL ADAPTADOR DE CORRIENTE PARA RECARGAR LA BATERÍA. ES POSIBLE CONTINUAR UTILIZANDO LA BASCULE POR UN PERIODO CORTO DE TIEMPO, PERO CUANDO EL MENSAJE "LOW BAT" APARECE LA BÁSCULA SE APAGARÁ AUTOMÁTICA MENTE.

WHEN THE DISPLAY SHOWS THE LOW BATTERY INDICATOR, THE BATTERY NEEDS TO BE CONNECTED TO THE AC/DC POWER SUPPLY IN ORDER TO BE RECHARGED. IT IS POSSIBLE TO CONTINUE OPERATING THE SCALE FOR A SHORT PERIOD OF TIME, BUT AFTER SHORT TIME THE SIGNAL "LOW BAT" APPEARS AND THE SCALE TURNS ITSELF DOWN.

PARA RECARGAR LA BATERÍA APAGUE LA BÁSCULA Y CONECTE EL ELIMINADOR DE BATERÍAS. DEJE CARGAR LA BATERÍA POR UN PERIODO DE 10 HRS. LA BATERÍA TIENE UNA DURACIÓN DE 12 HORAS DE USO CONTINUO, CON EL BACKLIGHT APAGADO.

IN ORDER TO RECHARGE THE BATTERY CONNECT THE AC/DC POWER SUPPLY FOR 10 HOURS AND TURNED OFF THE SCALE. THE BATTERY CAN OPERATE CONTINUALLY FOR 12 HOURS, WITH OUT USING THE BACKLIGHT.

LA CAPACIDAD DE RECARGA DE LA BATERÍA DISMINUYE CON CADA CICLO DE CARGA. SI LA BÁSCULA NO ENCIENDE DESPUÉS DE CARGAR LA BATERÍA ES TIEMPO DE REMPLAZARLA.

THE CHARGING CAPACITY OF THE RECHARGEABLE BATTERY DECREASES WITH EACH CYCLE. IF THE SCALE DOES NOT TURN ON AFTER RECHARGE THE BATTERY. IT IS TIME TO REPLACE THE BATTERY.

MANTENIMIENTO Y LIMPIEZA/ MAINTENANCE AND CLEANNESS

- NO LAVE LA BÁSCULA A CHORRO DE AGUA, UTILICE UN TRAPO HÚMEDO Y LIMPIE CADA UNO DE SUS COMPONENTES.
- DO NOT USE A SPURT OF WATER TO CLEAN YOUR SCALE USE A DAMP RAG AND CLEAN EACH OF THIS COMPONENTS
- NO EXPONGA LA BÁSCULA A TEMPERATURAS INFERIORES A LOS -10 °C (14 °F) NI SUPERIORES A LOS 40 °C (104 °F)
- DO NOT EXPOSE YOUR SCALE TO TEMPERATURES BELOW -10 °C (14 °F) OR ABOVE 40 °C (104 °F)
- VERIFIQUE PERIÓDICAMENTE EL ADAPTADOR DE CORRIENTE, ASEGÚRESE QUE LOS EXTREMOS ESTÁN EN BUEN ESTADO Y QUE EL CABLE NO ESTA TORCIDO O DOBLADO.
- PERIODICALLY CHECK THE AC/DC POWER SUPPLY TO MAKE SURE THE ENDS ARE IN GOOD CONDITION AND THE CABLE IS NOT TWISTED OR TANGLED.

TECLADO/ MEMBRANE KEY BOARD

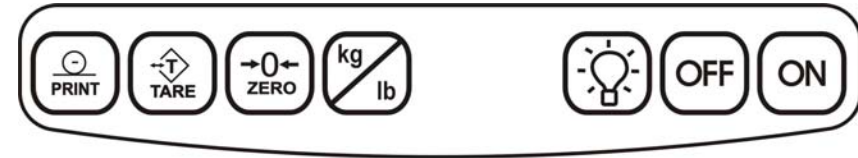

- PRENDE LA BÁSCULA
- APAGA LA BÁSCULA
- PRENDE LA LUZ POSTERIOR
- CAMBIA DE UNIDADES ENTRE KG Y LB
- ENVÍA EL PESO ACTUAL, A LA PC O IMPRESORA, UTILIZADO COMUNICACIÓN SERIAL RS-232

- ESTA TECLA AJUSTA A CERO LA REFERENCIA INICIAL DE PESO, PUEDES UTILIZARLA PARA ELIMINAR UN PESO PERMANENTEMENTE. TAMBIÉN ES POSIBLE QUE LA BÁSCULA DESPLIEGUE UN PESO SIN TENER PESO SOBRE LA BÁSCULA. PRESIONE CERO PARA TOMAR UNA NUEVA REFERENCIA.

- UTILICÉ ESTA TECLA CUANDO DESEE PESAR UN PRODUCTO EN UN CONTENEDOR PERO NO DESEA CONSIDERAR EL PESO DEL CONTENEDOR. COLOQUE EL CONTENEDOR SOBRE LA BASCULE Y PRESIONE LA **TECLA TARA**, EN ESE MOMENTO EL DISPLAY MARCARA CERO PESO Y EL INDICADOR

- TURN ON THE SCALE
- TURN OFF THE SCALE
- TURN ON THE BACKLIGHT
- SWITCH UNITS BETWEEN KG AND LB
- SEND THE CURRENT WEIGHT, SHOWN ON DISPLAY, TO A PC OR PRINTER USING RS-232 SERIAL COMMUNICATION.

- THIS KEY ADJUST TO ZERO THE INITIAL REFERENCE, YOU CAN USE IT WHEN YOU WANT TO ELIMINATE A WEIGHT PERMANENTLY. ALSO IT IS POSSIBLE TO HAVE A WEIGHT DISPLAYED WITH OUT HAVING ANY WEIGHT ON THE PLATE. PRESS THE ZERO KEY TO TAKE A NEW ZERO REFERENCE.

- YOU USE THIS KEY WHEN YOU WISH TO WEIGHT A PRODUCT IN A CONTAINER BUT YOU DO NOT WANT TO CONSIDER THE CONTAINERS WEIGHT. PLACE THE CONTAINER OVER THE SCALE AND PRESS THE **TARE KEY**, IN THIS MOMENT THE DISPLAY SHOWS ZERO WEIGHT AND THE NET INDICATOR STANDS "ON". NOW THE SCALE SHOWS

NET PRENDERA. AHORA LA BÁSCULA MUESTRA EL **PESO NETO**. SI EL **PESO TARADO** ES REMOVIDO LA BASCULA MOSTRARÁ EL **PESO TARADO** CON SIGNO NEGATIVO. PARA SALIR DE ESTE MODO, REMUEVA TODO EL PESO Y PRESIONE LA **TECLA TARA**.
NOTA; LA TECLA TARA Y ZERO SON SUBSTRACTIVAS DE LA CAPACIDAD MÁXIMA DE LA BÁSCULA, ES DECIR SI TENGO UNA BÁSCULA DE 50kg Y TAREO O ZERO 5kg, LA CAPACIDAD MÁXIMA A PESAR SERÁN 45kg

THE **NET WEIGHT**. IF THE **TARE WEIGHT** IS REMOVED THE DISPLAY SHOWS THE **TARE WEIGHT** WITH A NEGATIVE SIGN, TO EXIT FROM THIS MODE REMOVE ALL THE WEIGHT ON THE SCALE AND PRESS THE **TARE KEY** AGAIN
NOTE: THE TARE AND ZERO KEY ARE SUBSTRACTIVE FROM THE MAXIM CAPACITY, FOR EXAMPLE IF YOU HAVE A 50 KG SCALE AND YOU TARE OR ZERO 5KG, THE MAXIMUM WEIGHT THAT YOU CAN WEIGHT IS 45 KG

DISPLAY (DÍGITOS E INDICADORES)

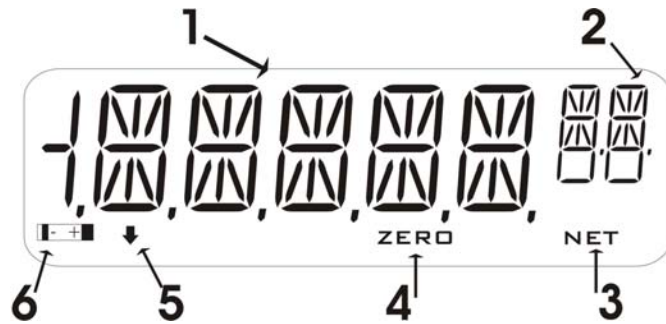

- 1.- **SECCIÓN DE PESO:** MUESTRA EL PESO
- 2.- **SECCION DE UNIDADES.** MUESTRA KG O LB
- 3.- **INDICADOR NET:** PRENDE CUANDO SE MUESTRA EL PESO NETO
- 4.- **INDICADOR DE ZERO:** PRENDE CUANDO HAY CERO PESO
- 5.- **INDICADOR DE CORRIENTE ALTERNA:** PRENDE CUANDO SE CONECTA EL ADAPTADOR DE CORRIENTE
- 6.- **INDICADOR DE BATERÍA BAJA:** PRENDE CUANDO LA BATERÍA NECESITA

- 1.- **WEIGHT SECTION:** DISPLAYS THE WEIGHT
- 2.- **UNIT SECTION.** DISPLAYS kg OR lb
- 3.- **NET INDICATOR:** TURNS ON WHEN THE NET WEIGHT IS DISPLAY
- 4.- **ZERO INDICATOR:** TURNS ON WHEN THERE IS A ZERO BALANCE CONDITION.
- 5.- **AC/DC POWER SUPPLY INDICATOR:** TURNS ON WHEN THE AC/DC ADAPTOR IS CONNECTED
- 6.- **LOW BATTERY INDICATOR:** TURNS ON WHEN THE BATTERY NEEDS TO BE RECHARGED

ESPECIFICACIONES TÉCNICAS DEL PUERTO SERIE. / TECHNICAL SPECIFICATIONS OF THE SERIAL PORT

- 1.- COMUNICACIÓN ASÍNCRONA 1.- ASYNCHRONOUS COMMUNICATION
- 2. – POLARIDAD DE LA SEÑAL. 2. – SIGN OF POLARITY.
- 3. – ANCHO DE PALABRA Y SECUENCIA DE BITS 3. – WORD LENGTH AND SEQUENCE OF BITS:

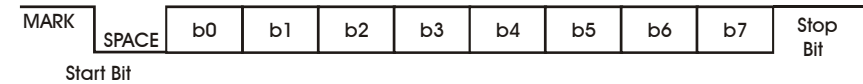

- 4. – FORMATO DE CABLE SERIA DB9/DB9: 4. – SERIAL CABLE CONFIGURATION DB9/DB9:

Connections of serial cable

DB9	DB9	DB9
N/C 1:	:1	N/C
RXD 2:	:2	TXD
TXD 3:	:3	RXD
DTR 4:	:4	RTS
GND 5:	:5	CTS
DSR 6:	:6	DSR
RTS 7:	:7	GND
CTS 8:	:8	DTR
N/C 9:	:9	

FORMATO DE DATOS ENVIADOS A LA PC/ DATA FORMAT FOR THE PC

INFORMACIÓN EN CÓDIGO ASCII: INFORMATION IN ASCII CODE:

	Text Section	Weight Section	Unit Section	Status Section
English	NET : TARE : GROSS : WEIGHT :	- ###.###	kg lb t ton	Z M CR
Spanish	NETO : TARA : BRUTO : PESO :	- ###.###	kg lb t ton	Z M CR

FIJANDO EL MODULO A LA PARED / FIXING THE INDICATOR TO THE WALL

ES POSIBLE COLGAR EL MODULO WI A LA PARED, SIMPLEMENTE CORTE LOS ORIFICIOS PARA TORNILLOS COMO SE MUESTRA EN EL DIBUJO.

IT IS POSSIBLE TO FIX THE INDICATOR TO THE WALL. SIMPLY CUT THE HOLES FOR THE SCREWS AS IT'S SHOW IN THE PICTURE.

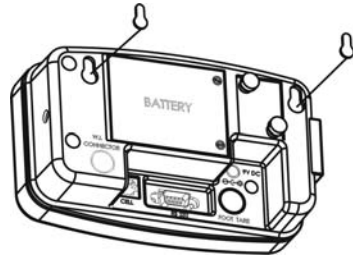

SOFTWARE PARA COMUNICACIÓN SERIAL CON LA PC/ DEMO SOFTWARE OF SERIAL COMMUNICATION WITH THE PC

HEMOS DESARROLLADO UN SOFTWARE PARA VER EL PESO ACTUAL DE LA BÁSCULA EN LA PANTALLA DE LA COMPUTADORA.

WE HAVE DEVELOPED SOFTWARE THAT YOU CAN USE TO SEE THE SENT WEIGHT BY THE SCALE IN THE COMPUTER SCREEN.

1.- ENTRE AL SITIO WEB DE FABRICANTES DE BÁSCULAS TORREY <http://www.fabatsa.com.mx>

1.- ENTER TO OUR WEBSITE FABRICANTES DE BÁSCULAS TORREY S.A. DE C.V. WHICH IS: <http://www.fabatsa.com.mx>

2.- EN EL ÁREA DE SOPORTE, ENTRE A LA SECCIÓN DE SOFTWARE Y MANUALE
3.- EN SOFTWARE PARA BÁSCULAS, BUSQUE SCALES.EXE DE UN CLIC Y EL SOFTWARE SE DESCARGARÁ AUTOMÁTICAMENTE

2.- IN THE SUPPORT AREA, ENTER TO SOFTWARE AND MANUALS SECTION
3.- IN SCALE SOFTWARE, ENTER TO DISK AND THE SOFTWARE SCALE.EXE WILL DOWNLOAD AUTOMATICALLY.

CONFIGURACIÓN DEL MODULO / CONFIGURATION OF THE MODULE

LA CAPACIDAD MÁXIMA DEL MÓDULO WI PUEDE SER CONFIGURADA POR EL USUARIO, SU RANGO VARIA DE 1 kg A 10 TONELADAS.

THE CAPACITY OF THE INDICATOR WI CAN BE DETERMINATE BY THE USER. THE MAXIMUM CAPACITY CAN BE PROGRAMMED FROM 1kg TO 10 TONS.

EL MÉTODO DE CONFIGURACIÓN DEBE REALIZARSE ÚNICAMENTE POR PERSONAL AUTORIZADO.

THE CONFIGURATION METHOD MUST BE REALIZED BY AUTHORIZED PERSONNEL ONLY.

PARA CONFIGURAR SU MODULO, ENCIENDA EL INDICADOR Y PRESIONE EL "PUSH BUTTON" DURANTE EL CONTEO REGRESIVO.

IN ORDER TO CONFIGURE YOUR INDICATOR, TURN ON YOUR SCALE AN PRESS THE PUSH BUTTON WHILE THE COUNT DOWN.

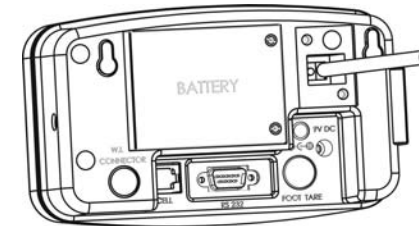

1. EL DISPLAY MOSTRARÁ EL MENSAJE "CONF", PRESIONE LA TECLA FOCO.
2. EL DISPLAY MOSTRARÁ 0 kg. EN ESTE MOMENTO DEBE INTRODUCIR LA CAPACIDAD MÁXIMA DEL MÓDULO (NOTA 1). AL TERMINAR PRESIONE FOCO.
3. EL DISPLAY MOSTRARA LA DIVISIÓN MÍNIMA. EL MODULO CALCULA LAS DIVISIONES MÍNIMAS PERMITIDAS SEGÚN LA CAPACIDAD. OPRIMA TARA Y CERO, PARA MOVERSE ENTRE LAS DIFERENTES OPCIONES. AL TERMINAR PRESIONE FOCO.
4. EL DISPLAY MOSTRARÁ 0kg, INTRODUZCA EL PESO DE CALIBRACIÓN (NOTA 1). PARA MEJOR PRECISIÓN EN EL PESAJE SELECCIONE UN PESO DE CALIBRACIÓN, CERCANO A LA CAPACIDAD MÁXIMA. AL TERMINAR PRESIONE FOCO.
5. SU MODULO HA SIDO CONFIGURADO. PARA SU CORRECTO FUNCIONAMIENTO, ES NECESARIO CALIBRARLO.

1. THE DISPLAY WILL SHOW THE MESSAGE "CONF". PRESS THE BACKLIGHT KEY
2. THE DISPLAY WILL SHOW 0 kg. INTRODUCE THE MAXIMUM CAPACITY (NOTE 1). PRESS THE KEY BACKLIGHT TO ACCEPT.
3. THE DISPLAY WILL SHOW A MINIMUM DIVISION. THE INDICATOR CALCULATES THE MINIMUM DIVISION ALLOWED FOR each CAPACITY. PRESS TARE KEY AND ZERO KEY TO MOVE AMONG THE DIVISION. NOW PRESS BACKLIGHT.
4. THE DISPLAY WILL SHOW 0kg. INTRODUCE THE CALIBRATION WEIGHT (NOTE 1). THE CLOSEST YOU CALIBRATION WEIGHT IS TO THE FULL SCALE CAPACITY, THE BEST ACCURACY YOU WILL ARCHIVE. PRESS BACKLIGHT TO FINISH
5. YOUR INDICATOR HAS BEEN CONFIGURED. NOW IT'S NECESSARY TO CALIBRATE IT. IF YOU DO NOT CALIBRATE YOUR MODUL. IT WON'T WORK CORRECTLY.

NOTA 1 / NOTE 1

PARA INTRODUCIR EL VALOR DE LA CAPACIDAD MÁXIMA O LA CALIBRACIÓN. OPRIMA EL BOTÓN TARA PARA INCREMENTAR EL VALOR DEL PRIMER DIGITO Y CERO PARA DISMINUIRLO. OPRIMA kg/lb PARA RECORRER EL DIGITO A LA IZQUIERDA. EJEMPLO: SI DESEA CONFIGURAR EL MODULO A 150 kg.

TO INTRODUCE THE MAXIMUM CAPACITY OR THE CALIBRATION WEIGHT, FOLLOW THE NEXT STEPS. PRESS TARE TO INCREASE THE VALUE OF THE FIRST DIGIT AND ZERO TO DECREASE IT. PRESS kg/lb TO MOVE THIS VALUE TO THE LEFT. EXAMPLE: IF YOU WISH TO CONFIGURE THE INDICATOR TO 150 kg

FUNCIÓN	DISPLAY
tara	1 kg
kg/lb	10 kg
tara * 5	15kg
kg/lb	150kg
FOCO	ACEPTAR.

FUNCTION	DISPLAY
tare	1 kg
Kg/lb	10kg
tare * 5	15kg
Kg/lb	150kg
BACKLIGHT	ACCEPT VALUE

CALIBRANDO EL MODULO/HOW TO CALIBRATE THE INDICATOR

UNA VES CONFIGURADO EL INDICADOR, ES NECESARIO CALIBRARLO, PARA CALIBRAR EL MODULO.

ONCE THAT YOU HAVE CONFIGURED YOU INDICATOR IT'S NECESSARY TO CALIBRATE IT.

- OPRIMA EL PUSH BUTTON DURANTE EL CONTEO REGRESIVO.
- EL INDICADOR MOSTRARA EL MENSAJE "CONF", PRESIONE LA TECLA ZERO Y EL MENSAJE "CAL" APARECERÁ EN EL DISPLAY. PRESIONE LA TECLA FOCO.
- EL INDICADOR MOSTRARA EL MENSAJE "REF 0", ASEGÚRESE LA PLATAFORMA ESTA DESCARGADA Y ESTABLE. PRESIONE LA TECLA FOCO.
- SE INICIARÁ UN CONTEO REGRESIVO DEL 5 AL 0.SI LA PLATAFORMA ESTA IN ESTABLE MOSTRARA EL MENSAJE "UNSTABLE"
- EL INDICADOR MOSTRARA EL MENSAJE "LOAD" CARGUE LA PLATAFORMA CON EL PESO DE CALIBRACIÓN (ESTABLECIDO EN LA SECCIÓN DE CONFIGURACIÓN). PRESIONE LA TECLA FOCO.
- SE INICIARÁ UN CONTEO REGRESIVO DEL 5 AL 0.SI LA PLATAFORMA ESTA IN ESTABLE MOSTRARA EL MENSAJE "UNSTABLE"
- EL INDICADOR MOSTRARA EL MENSAJE "OFF" EL INDICADOR A SIDO CALIBRADO.

- PRESS THE PUSH BUTTON WHILE THE COUNTDOWN.
- THE INDICATOR WILL SHOW THE MESSAGE "CONF" PRESS THE ZERO KEY. THE INDICATOR WILL SHOW THE MESSAGE "CAL" PRESS THE BACKLIGHT KEY.
- THE INDICATOR WILL SHOW THE MESSAGE "REF 0" MAKE SURE THAT THE PLATFORM IS UNLOADED AND STABLE. PRESS THE BACKLIGHT KEY
- THE INDICATOR WILL START A COUNT DOWN FROM 0 TO 5. IF IT IS UNSTABLE AN "UNSTABLE" MESSAGE WILL APPEAR
- THE INDICATOR WILL DISPLAY "LOAD". LOAD THE SCALE WITH CALIBRATION WEIGHT, DEFINED IN THE CONFIGURE SECTION, AND PRESS THE BACKLIGHT KEY
- THE INDICATOR WILL START A COUNT DOWN FROM 0 TO 5. IF IT IS UNSTABLE AN "UNSTABLE" MESSAGE WILL APPEAR
- THE INDICATOR WILL SHOW THE MESSAGE OFF. THE INDICATOR HAS BEEN CALIBRATED.

CONECTANDO LA CELDA DE CARGA / HOW TO CONNECT THE LOAD CELL

IDENTIFIQUE EL ARNÉS DE CELDA DE CARGA. SUJETE EL CONECTOR CON LOS TORNILLOS APUNTANDO AL FRENTE. IDENTIFIQUE LOS CABLES DE LA CELDA DE CARGA Y CONÉCTELOS SEGÚN EL DIAGRAMA.

IDENTIFY THE LOAD CELL HARNESS. HOLD THE TERMINAL WITH THE SCREWS FACING UP, IDENTIFY THE LOAD CELL CABLES, AND SCREW THEM DOWN TO THE TERMINAL ACCORDING TO THE FOLLOWING DIAGRAM

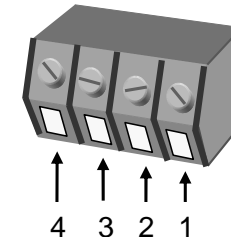

POSICIÓN	SEÑAL
1	EXCITACIÓN +
2	EXCITACIÓN -
3	SEÑAL +
4	SEÑAL -

POSITION	SIGNAL.
1	+ EXITATION
2	- EXITATION
3	+ SIGNAL
4	- SIGNAL

NOTAS/NOTES

- EN CASO DE QUE LA CELDA TENGA UN CABLE DE TIERRA, CONÉCTELO A #4
- SI DESEA CONECTAR DE 2 A 4 CELDAS DE 350 OHMS, NECESITARÁ UNA TARJETA DE SUMA. (CONTACTE A SU DISTRIBUIDOR AUTORIZADO)

- IN CASE THE WEIGHT SENSOR HAVE A SHIELD, CONNECTED TO #4.
- IF YOU WISH TO CONNECT FROM 2 TO 4 LOAD CELLS OF 350 OHMS, IS NECESSARY A SUM BOARD. (CONTACT TO YOUR AUTHORIZED DISTRIBUTOR)