



ELECTRONIC SCALE

PZC SERIES

OWNER'S MANUAL

BASCULA ELECTRONICA

SERIE **PZC**

MANUAL DE USUARIO

REVISION:2.1

IMPORTANT:



BEFORE OPERATING THIS SCALE, PLEASE READ THIS MANUAL THOROUGHLY.

ANTES DE OPERAR SU BASCULA, FAVOR DE LEER ESTE MANUAL CUIDADOSAMENTE.

COD. 13100517

INDEX/INDICE

	PAGE
INTRODUCTION / INTRODUCCION	3
INSTRUCTIONS FOR INSTALLATION / INSTRUCCIONES DE INSTALACION	4
ACCESSORY (INCLUDED) / ACCESORIO (INCLUIDO)	5
NAME AND LOCALIZATION OF PARTS / NOMBRE Y LOCALIZACION DE PARTES	5
KEYBOARD / TECLADO	6
GENERAL VIEW FINDER (LCD DISPLAY) / VISOR GENERAL	7
HOW TO USE THE UNITS KEY / COMO USAR LA TECLA UNIDADES	8
POWER OFF TIMER FUNCTION / FUNCION DE APAGADO AUTOMATICO	8
USE OF THE BATTERY / USO DE LA BATERIA	9
LIFE TIME OF RECHARGEABLE BATTERY / TIEMPO DE VIDA DE LA BATERIA	9
LOW BATTERY INDICATOR / INDICADOR DE BAJA BATERIA	9
OTHER IMPORTANT MESSAGES THAT APPEAR ON THE SCALE / OTROS MENSAJES IMPORTANTES QUE APARECEN EN LA BASCULA	10
MAINTENANCE AND CLEANING / MANTENIMIENTO Y LIMPIEZ	11
TROUBLESHOOTING GUIDE/ GUIA PARA LOCALIZACION DE AVERIAS	12
TECHNICAL SPECIFICATIONS / ESPECIFICACIONES TECNICAS	13

	WARNING !!DO NOT OPEN!! RISK OF SHORT CIRCUIT	
CAUTION: TO REDUCE THE RISK OF SHORT CIRCUIT IN YOUR SCALE, DO NOT REMOVE THE COVER OR SUBSTITUTE ANY OF THE PARTS FOR OTHERS THAT ARE NOT ORIGINAL, ONLY AUTHORIZED DISTRIBUTOR	CUIDADO: PARA REDUCIR EL RIESGO DE UN CORTO CIRCUITO EN SU BASCULA NO REMUEVA EL BABINETE O SUSTITUYA CUALQUIERA DE SUS PARTES POR OTRAS QUE NO SEAN ORIGINALES, SOLO PERSONAL AUTORIZADO	
IMPORTANT NOTE MAKING ANY CHANGE OR MODIFICATION TO THE SCALE IN ITS PARTS OR COMPONENTS WILL HAVE THE WARRANTY ANNULLMENT	NOTA IMPORTANTE EL REALIZAR CUALQUIER MODIFICACION O ALTERACION A LA BASCULA EN SUS PARTES O COMPONENTES TENDRA COMO CONSECUENCIA LA ANULACION DE LA GARANTIA	

I-INTRODUCTION/INTRODUCCION

DEAR CUSTOMER:

WE APPRECIATE THAT YOU HAVE CHOSEN THIS PRODUCT WE ASSURE YOU THAT YOU WILL GET THE MAXIMUM SATISFACTION OF THE NEW ACQUISITION FOR YOUR BUSINESS.

WE SUGGEST YOU TO READ CAREFULLY THIS MANUAL AND MAKE SURE TO KEEP IT AT HAND FOR LATER CONSULTATIONS.

- 1.- IN CASE YOU HAVE A PROBLEM WITH THE SCALE, FIRST READ THE WARRANTY CONDITIONS
- 2.- DO NOT OPEN THE SCALE ON YOUR OWN, YOUR WARRANTY WILL BE CANCEL
- 3.- DO NOT PRESS THE KEYBOARD WITH OBJECTS SUCH AS PENCILS, PENS, KNIVES, ETC
- 4.- USE A VAC OUTPUT EXCLUSIVELY FOR THE INDICATOR
- 5.- DO NOT WASH THE SCALE USING A SPURT OF WATER. (FOR MORE INFORMATION READ "MAINTENANCE AND CLEANING"
- 6.- PROTECT THE SCALE FROM INSECTS (MAINLY FROM COCKROACH)
- 7.- DO NOT USE SOLVENTS OR DETERGENTS FOR CLEANING, ONLY A DAMP RAG.
- 8.- DO NOT PLACE FANS OR HEATERS DIRECTED TOWARD THE SCALE
- 9.- KEEP YOUR SCALE CLEAN OF DUST AND OUT OF MOISTURE.
- 11.- ONLY AUTHORIZED PERSONNEL CAN OPEN, CHECK AND REPAIR YOUR SCALE.

ESTIMADO CLIENTE:

LE AGRADECEMOS SU PREFERENCIA, NOSOTROS LE ASEGURAMOS QUE OBTENDRA LA MAXIMA SATISFACCION DE SU NUEVA ADQUISICION PARA SU NEGOCIO.

SUGERIMOS QUE LEA CUIDADOSAMENTE EL MANUAL, ASEGURARSE DE TENERLO A MANO PARA PROXIMAS CONSULTAS.

- 1.- EN CASO DE TENER ALGÚN PROBLEMAS CON SU BÁSCULA PRIMERO LEA LAS CONDICIONES DE GARANTÍA
- 2.- NO ABRA LA BÁSCULA POR SU CUENTA O LA GARANTÍA SERÁ CANCELADA.
- 3.- NO PRESIONE EL TECLADO CON OBJETOS PUNZO CORTANTES. TALES COMO NAVAJAS LÁPICES PLUMAS ETC.
- 4.- USE UN CONTACTO DE CORRIENTE ALTERNA EXCLUSIVO PARA LA BÁSCULA
- 5.- NO LIMPIE SU BÁSCULA A CHORRO DE AGUA (PARA MÁS INFORMACIÓN LEA "MANTENIMIENTO Y LIMPIEZA")
- 6.- PROTEJA SU BÁSCULA CONTRA INSECTOS, ESPECIALMENTE DE LAS CUCARACHAS
- 7.- NO UTILICE SOLVENTES O DETERGENTES PARA LIMPIAR SU BÁSCULA, ÚNICAMENTE UN TRAPO HÚMEDO
- 8.- NO COLOQUE ABANICOS NI CALENTADORES DIRIGIDOS DIRECTAMENTE A LA BÁSCULA
- 9.- MANTENGA SU BÁSCULA LIBRE DE POLVO Y LEJOS DE LA HUMEDAD
- 10.- SOLO PERSONAL AUTORIZADO DEBERÁ ABRIR O REPARAR SU BÁSCULA

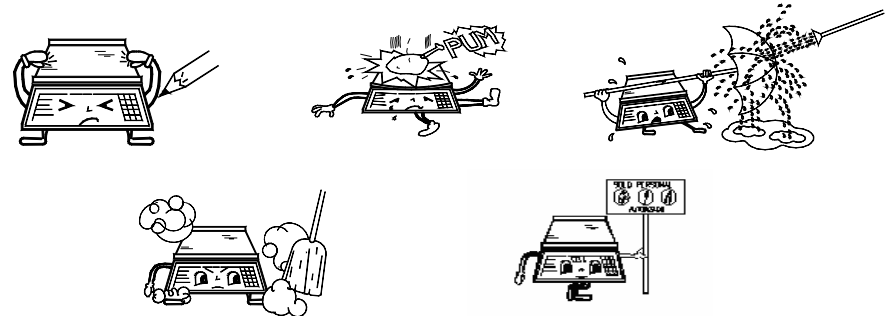

INSTRUCTION OF INSTALLATION / INSTRUCCIONES DE INSTALACION

1.-UNPACK THE SCALE, CHECK IF IT IS DAMMAGED. IF IT IS, REPORT IT IMMEDIATELY TO YOUR AUTHORIZED DISTRIBUTOR.



2.- PLACE THE SCALE WHERE THERE IS NOT ANY MOVEMENT OR VIBRATION. MAKE SURE IT IS LEVELED ADEQUATELY CHECKING THAT THE LEVEL BUBBLE (UNDER THE PLATE) IS CENTERED. TO ADJUST THIS LEVEL, TIGHTEN OR LOOSEN THE LEVELING BASE UNTIL THE BUBBLE IS WITHIN THE BLACK CIRCLE.



3.- CONNECT THE AC/DC POWER SUPPLY TO 120 VAC OUTLET OR 220 VAC



4.- POWER ON THE SCALE, AFTER THE COUNT DOWN SEQUENCE YOUR SCALE WILL DISPLAY ZEROS, BEING READY TO USE.



1.- DESEMPAQUE LA BASCULA, REVISE QUE ESTE EN BUENAS CONDICIONES, SI TIENE ALGUN DAÑO, REPORTELO INMEDIATAMENTE A SU DISTRIBUIDOR AUTORIZADO.

2.- COLOQUE SU BASCULA EN UN LUGAR LIBRE DE MOVIMIENTOS Y VIBRACIONES, ASEGURESE ESTE BIEN NIVELADA, Y QUE QUEDA BIEN ASENTADA Y ALINEADA SOBRE LA SUPERFICIE EN QUE FUE COLOCADA. PARA AJUSTARLA (NIVELARLA) APRIETE O AFLOJE LOS PIES DE NIVELACION, HASTA QUE LA BASCULA SE VEA BIEN NIVELADA Y QUE NO SE MUEVA.

3.- CONECTE EL ELIMINADOR DE BATERIAS A LA FUENTE DE ALIMENTACION DE 120 VAC O 220 vac SEGÚN SEA EL CASO

4.- ENCIENDA LA BASCULA, ESPERE A QUE TERMINE EL CONTEO REGRESIVO, SU BASCULA MARCARA CEROS, QUEDANDO LISTA PARA USARSE.



IMPORTANT NOTE: IF YOUR SCALE DISPLAYS "HELP" AFTER YOU FOLLOWED THE PREVIOUS STEPS AND AFTER THE INITIAL COUNTDOWN, IT MEANS THAT IT WAS HANDLED ROUGHLY AND/OR GOT HITTED DURING THE SHIPMENT, WHICH CAUSED IRREVERSIBLE DAMAGE IN ITS OPERATION. CALL YOUR AUTHORIZED DISTRIBUTOR, IS POSSIBLE THAT THE SCALE DISPLAYS "HELP" WHEN YOU TURN IT ON WITH WEIGHT ON THE PLATE. WHEN THIS HAPPENS, REMOVE THE WEIGHT AND TURN OFF THE SCALE AND THEN TURN ON.

NOTA IMPORTANTE: SI SU BASCULA PONE EN EL VISOR "HELP" DESPUES DE SEGUIR LOS PASOS ANTERIORES Y DESPUES DEL CONTEO REGRESIVO. SIGNIFICA QUE FUE MANEJADA RUDAMENTE DURANTE SU TRANSPORTE, LO CUAL CAUSO UN DAÑO IRREVERSIBLE EN SU OPERACION. LLAME A SU DISTRIBUIDOR AUTORIZADO, ES POSIBLE QUE LA BASCULA PONGA "HELP" SI ESTA SE PRENDIO CON PESO EN EL PLATO. CUANDO ESTO SUCEDE, REMUEVA EL PESO Y APAGUE LA BASCULA Y VUELVA A PRENDERLA.

LA PALABRA "HELP" APARECE EN EL VISOR.	LA BÁSCULA FUE PRENDIDA CON UN PESO GRANDE EN EL PLATO.	REMUEVA EL PESO Y APAGUE LA BASCULA Y VUELVA A ENCENDERLA.
THE WORD "UNLOAD" APPEARS IN THE INDICATOR.	THE SCALE WAS TURNED ON WITH WEIGHT(20%OF THE CAPACITY) ON THE PLATE OR WITHOUT THE PLATE.	TURN OFF THE SCALE, TAKE OFF THE WEIGHT OF THE PLATE OR PUT THE PLATE BACK ON ITS PLACE AND TURN ON THE SCALE.
LA PALABRA "UNLOAD" APARECE EN EL VISOR.	LA BÁSCULA FUE PRENDIDA CON PESO(20% DE LA CAPACIDAD) EN EL PLATO O SIN EL PLATO.	APAGUE LA BASCULA, REMUEVA EL PESO DEL PLATO O PONGA EL PLATO EN SU LUGAR Y VUELVA A ENCENDER LA BASCULA.

TECHNICAL SPECIFICATIONS / ESPECIFICACIONES TECNICAS

MODEL / MODELO	PZC 5/10	PZC 10/20
MAX. CAPACITY/ CAPACIDAD MAX.	5kg / 10lb / 10 lb	10kg / 20lb / 19 lb
MIN. DIV./ DIV. MIN.	0.001kg / 0.002lb / 0.1 oz	0.002kg / 0.005lb / 0.1 oz
MAX. TARE / TARA MAX.	5kg / 10 lb / 10lb	10kg / 20 lb / 19lb

OPERATION TEMPERATURE RANGE/RANGO DE TEMP. DE OPERACION
STORAGE TEMPERATURE RANGE/ RANGO DE TEMP. DE ALMACENAJE

14 TO 104 °F (-10 TO 40 °C)
-4 TO 122 °F (-20 TO 50 °C)

AC/DC POWER SUPPLY :
OUTPUT 9 Vd.c. 300 mA.

APPROVED BY



NOTE : THIS PRODUCT'S SERIAL NUMBER CAN BE FOUND ON THE CABINET. WE SUGGEST THAT YOU WRITE DOWN THAT SERIAL NUMBER AND THE CORRESPONDING MODEL IN THE FOLLOWING BLANKS AND KEEP THEM AS PERMANENT PROOF OF YOUR ACQUISITION, TO HELP IN THE IDENTIFICATION IN CASE OF LOSS OR FURTHER CONSULTATIONS.

NOTA: EL NUMERO DE SERIE DE ESTE PRODUCTO PUEDE SER ENCONTRADO EN LA PLACA DE REGISTRO LOCALIZADA EN LA PARTE SUPERIOR DEL GABINETE. LE SUGERIMOS QUE ESCRIBA ESTE NUMERO Y EL MODELO CORRESPONDIENTE EN LOS SIGUIENTES ESPACIOS Y TENERLOS COMO UNA PRUEBA DE SU ADQUISICION Y PARA LA AYUDA DE IDENTIFICACION EN CASO DE PERDIDA O FUTURAS CONSULTAS.

DISTRIBUTOR/DISTRIBUIDOR: _____

ADDRESS/DIRECCION: _____

TELEPHONE/TELEFONO: _____ DATE OF PURCHASE/DIA DE COMPRA: _____

MODEL/MODELO: _____ SERIAL NUMBER/NUMERO DE SERIE: _____

TROUBLESHOOTING GUIDE/GUIA PARA LA LOCALIZACION DE AVERIAS

BEFORE YOU CALL FOR SERVICE TO YOUR AUTHORIZED DISTRIBUTOR BECAUSE OF A MALFUNCTION IN YOUR SCALE, WE SUGGEST YOU FIRST CHECK THIS MANUAL AGAIN TO AVOID A MISUNDERSTANDING OF THE OPERATION AND USE OF THE FUNCTIONS. IF EVERYTHING IS CORRECT, THEN TRY TO CORRECT THE PROBLEM ACCORDING TO THE FOLLOWING LIST SINCE A SIMPLE CHECKUP OR A SMALL ADJUSTMENT COULD ELIMINATE IT. IF YOU DO NOT FIND THE PROBLEM, CONTACT YOUR AUTHORIZED DISTRIBUTOR.

ANTES DE LLAMAR A SU DISTRIBUIDOR AUTORIZADO PARA SERVICIO POR UN MAL FUNCIONAMIENTO DE LA BASCULA, LE SUGERIMOS REVISE EL MANUAL DE NUEVO PARA DESCARTAR UN MALENTENDIMIENTO DE LA OPERACION Y USO DE LAS FUNCIONES. SI TODO ESTA BIEN, ENTONCES TRATE DE ARREGLAR EL PROBLEMA DE ACUERDO A LA LISTA QUE SE MUESTRA A CONTINUACION, UN SIMPLE CHEQUEO O UN PEQUEÑO AJUSTE PODRIA ELIMINARLO. SI NO ENCONTRO EL PROBLEMA, CONTACTE A SU DISTRIBUIDOR AUTORIZADO.

PROBLEM / PROBLEMA	POSSIBLE CAUSE / POSIBLE CAUSA	SOLUTION / SOLUCION
IT DOES NOT OPERATES	THERE IS NOT ELECTRIC CURRENT.	WITH A MULTIMETER, CHECK IF THERE IS ELECTRIC CURRENT IN THE OUTLETS.
	AC/DC POWER SUPPLY CABLE HAS A FALSE CONTACT.	CHECK THAT THE AC/DC POWER SUPPLY TERMINALS, IF IT IS POSSIBLE, CHECK WITH ANOTHER AC/DC POWER SUPPLY.
	LOW BATTERY	CONNECT THE AC/DC POWER SUPPLY IF THE SCALE OPERATES, THEN RECHARGE THE BATTERY
LA BASCULA NO ENCIENDE	NO HAY CORRIENTE ELECTRICA.	CON UN MULTIMETRO, REVISE SI HAY CORRIENTE ELECTRICA EN EL CONTACTO.
	EL CABLE DEL ELIMINADOR TIENE UN FALSO CONTACTO.	REVISE LAS TERMINALES DEL ELIMINADOR DE BATERIAS, SI ES POSIBLE, REVISE CON OTRO ELIMINADOR.
	BAJA BATERIA	CONECTE EL ELIMINADOR DE BATERIA, SI FUNCIONA, ENTONCES RECARGUE LA BATERIA.
THE SCALE SHOWS DIFFERENT WEIGHTS WHEN THE SAME PRODUCT IS WEIGHED SEVERAL TIMES.	MATERIAL UNDER THE PLATE HOLDER IS OBSTRUCTING THE CORRECT MOVEMENT	CHECK THAT THERE ARE NOT MATERIALS UNDER THE PLATE HOLDER. IF THERE ARE, REMOVE THEM AND CHECK THE OPERATION AGAIN
	LA BASCULA MUESTRA DIFERENTES PESOS CUANDO SE PESA UN MISMO PRODUCTO VARIAS VECES.	REVISE QUE NO HAYA NINGUN MATERIAL DEBAJO DEL PORTA PLATO ESTA OBSTRUYENDO EL CORRECTO FUNCIONAMIENTO.
THE WORD "HELP" APPEARS IN THE INDICATOR.	THE SCALE WAS TURNED ON WITH A BIG WEIGHT ON THE PLATE	REMOVE THE WEIGHT AND TURN OFF THE SCALE AND THEN TURN IT ON AGAIN

ACCESSORY (INCLUDED) / ACCESORIOS (INCLUIDOS)

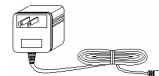

AC/DC POWER SUPPLY TO 120 VAC/9 VDC OR 220 VAC/9 VDC.
ELIMINADOR DE BATERIAS 120 VAC/9 VDC O 220 VAC/9 VDC.



TARE FOOTSWITCH .
PEDAL DE TARA.

NAME AND LOCATION OF PARTS/ NOMBRE Y LOCALIZACION DE PARTES

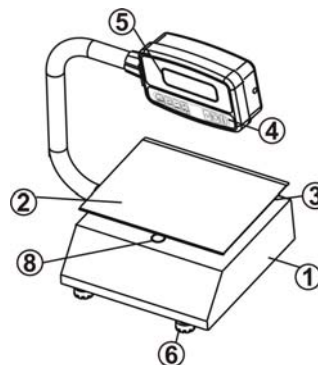

- CABINET:** MANUFACTURED IN STAINLESS STEEL RESISTANT TO CORROSION AND STROKES.
- PLATE:** ALSO MANUFACTURED IN STAINLESS STEEL WITH THE BORDER BENT AND ROUNDED.
- PLATE HOLDER:** MANUFACTURED IN ALUMINUM THAT PROVIDES RESISTENCE TO CORROSION.
- MEMBRANE KEYBOARD:** WITH BIG MEMBRANE AND READABLE KEYS. IT IS VERY EASY TO HANDLE.
- GENERAL VIEW FINDER:** IT SHOWS THE WEIGHT OF THE PRODUCTS IN KILOGRAMS, POUNDS OR OUNCES. THE DISPLAY IS LIQUID CRYSTAL.
- LEVELING BASES:** THEY "LEVEL" THE SCALE TIGHTENING OR LOOSENING THEM.

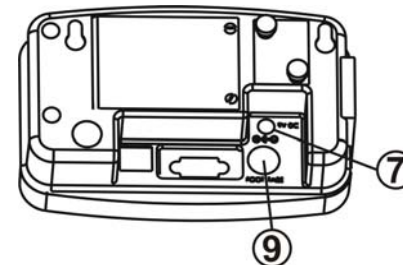

- GABINETE:** FABRICADO EN ACERO INOXIDABLE RESISTENTE A LA CORROSION.
- PLATO:** FABRICADO EN ACERO INOXIDABLE CON LAS ORILLAS DOBLADAS Y REDONDEADAS.
- PORTAPLATO:** FABRICADO EN ALUMINIO, EL CUAL POSEE RESISTENCIA A LA CORROSION.
- TECLADO DE MEMBRANA:** CON FUNCIONES Y TECLAS LEGIBLES Y FACILES DE OPERAR.
- VISOR:** INDICA EL PESO DE LOS PRODUCTOS EN KILOGRAMOS, LIBRAS U ONZAS. EL VISOR ES UN DISPLAY DE CRISTAL LIQUIDO.
- PIES DE NIVELACION:** ESTOS NIVELAN LA BASCULA APRETANDOLOS O AFLOJANDOLOS.

7.- **JACK:** CONNECTS THE AC/DC POWER SUPPLY TO THE SCALE WHICH IS LOCATED IN THE INDICATOR SCALES BOTTOM .

8.- **BUBBLE LEVEL:** IS USE AS A REFERENCE TO LEVEL THE SCALE.

9.- **TARE FOOTSWITCH CONNECTOR:** FOR CONNECT EXTERNAL TARE FOOTSWITCH.

7.- **JACK:** CONEXION PARA EL ELIMINADOR DE BATERIAS A LA BASCULA SITUADO EN LA PARTE POSTERIOR DEL INDICADOR.

8.- **NIVEL CIRCULAR:** SE UTILIZA COMO REFERENCIA PARA NIVELAR LA BASCULA.

9.- **CONECTOR PARA EL PEDAL DE TARA:** PARA CONECTAR UNA PEDAL DE TARA EXTERNO.

KEYBOARD / TECLADO

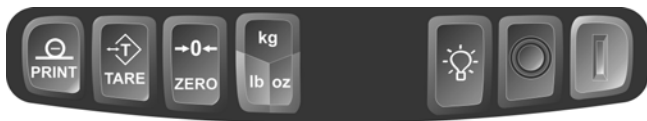

TURN ON THE SCALE



TURN OFF THE SCALE



TURN ON THE BACKLIGHT



SWITCH UNITS BETWEEN kg, lb AND lb_oz



THIS KEY IS USELESS IN THE PIZZA SCALE



THIS KEY ADJUST TO ZERO THE INITIAL REFERENCE, YOU CAN USE IT WHEN YOU WANT TO ELIMINATE A WEIGHT PERMANENTLY. ALSO IT IS POSSIBLE TO HAVE A WEIGHT DISPLAYED WITHOUT HAVING ANY WEIGHT ON THE PLATE. PRESS THE ZERO KEY TO TAKE A NEW ZERO REFERENCE.



YOU USE THIS KEY WHEN YOU WISH TO WEIGHT A PRODUCT IN A CONTAINER BUT YOU DO NOT WANT TO CONSIDER THE CONTAINERS WEIGHT. PLACE THE CONTAINER OVER THE SCALE AND PRESS THE **TARE KEY**, IN THIS MOMENT THE



PRENDE LA BÁSCULA



APAGA LA BÁSCULA



PRENDE LA LUZ POSTERIOR



CAMBIA DE UNIDADES ENTRE kg, lb Y lb_oz



ESTA TECLA ESTA DESHABILITADA EN LA BÁSCULA PESA PIZZA



ESTA TECLA AJUSTA A CERO LA REFERENCIA INICIAL DE PESO, PUEDES UTILIZARLA PARA ELIMINAR UN PESO PERMANENTEMENTE. TAMBIÉN ES POSIBLE QUE LA BÁSCULA DESPLIEGUE UN PESO SIN TENER PESO SOBRE LA BÁSCULA. PRESIONE CERO PARA TOMAR UNA NUEVA REFERENCIA.



UTILICÉ ESTA TECLA CUANDO DESEE PESAR UN PRODUCTO EN UN CONTENEDOR PERO NO DESEA CONSIDERAR EL PESO DEL CONTENEDOR. COLOQUE EL CONTENEDOR SOBRE LA BASCULA Y PRESIONE LA **TECLA TARA**, EN ESE MOMENTO EL

MAINTENANCE AND CLEANING / MANTENIMIENTO Y LIMPIEZA

• ONE OF THE GREATEST ADVANTAGES OF PURCHASING THIS SCALE MODEL IS THAT IT REQUIRES MINIMUM MAINTENANCE AND IT IS VERY SIMPLE TO KEEP IT IN FAVORABLE CONDITIONS.

• DO NOT USE A FLOW OF WATER TO CLEAN YOUR SCALE. USE A DAMP RAG AND CLEAN EACH OF THIS COMPONENTS DAILY: PLATE, TURRET, AND KEYBOARD.

• TO REMOVE OIL AND GREASY SUBSTANCES, USE A DRY AND CLEAN RAG, RUBBING THE DIRTY AREA SEVERAL TIMES.

• DO NOT USE DETERGENTS NOR CORROSIVE LIQUIDS WHILE CLEANING.

• DO NOT PLACE THE SCALE WHERE THERE IS A LOT OF MOISTURE AND/OR DUST.

• WHEN YOU CLEAN THE SCALE MAKE SURE THAT THERE ARE NOT ANY PAPERS, PIECES OF MEAT OR ANY OTHER KIND OF MATERIAL UNDER THE PLATE OR UNDER THE PLATE-HOLDER THAT COULD OBSTRUCT THE ADEQUATE OPERATION OF YOUR SCALE.

• PERIODICALLY CHECK THE JACK (WHERE THE AC/DC POWER SUPPLY IS INSERTED) TO MAKE SURE IT IS IN GOOD CONDITION.

• PERIODICALLY CHECK THE AC/DC POWER SUPPLY TO MAKE SURE THE ENDS ARE IN GOOD CONDITION AND THAT THE CABLE IS NOT TWISTED OR TANGLED.

• REGULARLY CHECK THE SCALE TO ASSURE IT IS CORRECTLY LEVELED, THAT THE FOUR LEVELING BASES HAD BEING WELL SUPPORTED.

• DO NOT EXPOSE YOUR SCALE TO TEMPERATURES BELOW -10 °C (14 °F) OR ABOVE 40 °C (104 °F).

• NEVER PRESS THE KEYBOARD WITH OBJECTS SUCH AS PENCILS, PENS, KNIVES, ETC.

• DO NOT DROP HARD THE PRODUCT TO BE WEIGHTED ON THE PLATE OF THE SCALE BECAUSE WITH THE TIME IT COULD DAMAGE THE LOAD CELL.

• UNAS DE LAS GRANDES VENTAJAS DE ADQUIRIR ESTE MODELO DE BASCULA ES QUE REQUIERE UN MINIMO DE MANTENIMIENTO Y ES MUY SIMPLE PARA CONSERVARLA EN UN ESTADO FAVORABLE.

• NO SE USE AGUA A CHORRO PARA LIMPIAR LA BASCULA. UTILICE UNA FRANELA HUMEDA Y LIMPIE CADA UNO DE LOS COMPONENTES.

• PARA REMOVER ACEITE Y SUBSTANCIAS GRASOSAS, UTILICE UN TRAPO LIMPIO Y SECO, TALLANDO EL AREA SUCIA VARIAS VECES.

• NO UTILICE DETERGENTES NI LIQUIDOS CORROSIVOS DURANTE LA LIMPIEZA.

• NO COLOQUE LA BASCULA DONDE HAYA MUCHA HUMEDAD Y/O POLVO.

• CUANDO LIMPIE LA BASCULA ASEGURESE QUE NO HAYA PAPELES, PIEZAS DE CARNE, O CUALQUIER TIPO DE MATERIAL DEBAJO DEL PLATO O DEL PORTA PLATO QUE PUDIERA OBSTRUIR LA ADECUADA OPERACION DE LA BÁSCULA.

• PERIDICAMENTE REVISE EL JACK (DONDE SE CONECTA EL ELIMINADOR DE BATERIAS) PARA ASEGURASE QUE SE ENCUENTRE EN BUENAS CONDICIONES.

• PERIODICAMENTE REVISE EL ELIMINADOR DE BATERIAS PARA ASEGURASE QUE LOS EXTREMOS ESTEN EN BUENAS CONDICIONES Y QUE EL CABLE NO ESTE ENREDADO.

• REVISE REGULARMENTE LA BÁSCULA PARA ASEGURARSE QUE ESTE BIEN NIVELADA, QUE LOS CUATRO PIES DE NIVELACION ESTEN BIEN SOPORTADOS.

• NO EXPONGA SU BASCULA A TEMPERATURAS DEBAJO DE -10 °C (14 °F) O SUPERIOR A 40 °C (104 °F).

• NUNCA PRESIONE EL TECLADO CON OBJETOS TALES COMO LAPICES, PLUMAS, NAVAJAS, ETC.

• NO DEJE CAER EL PRODUCTO SOBRE EL PLATO DE LA BASCULA PORQUE CON EL PASO DEL TIEMPO SE PODRIA DAÑAR LA CELDA DE CARGA.

TO ELIMINATE ANY OF THE TWO INDICATORS AND CONTINUE USING THE SCALE WITHOUT ANY CONCERN, CONNECT THE AC/DC POWER SUPPLY TO THE SCALE. AND REMEMBER TO RECHARGE THE BATTERY.

PARA ELIMINAR CUALQUIERA DE ESTOS DOS INDICADORES Y SEGUIR UTILIZANDO LA BASCULA SIN PREOCUPACION, CONECTE EL ELIMINADOR DE BATERIAS A LA BASCULA Y RECUERDE RECARGAR LA BATERIA.

OTHER IMPORTANT MESSAGES THAT APPEAR IN THE SCALE / OTROS MENSAJES IMPORTANTES QUE APARECEN EN LA BASCULA



THIS MESSAGE INDICATES THAT A WEIGHT THAT EXCEEDS THE MAXIMUM CAPACITY HAS BEEN PLACED ON THE SCALE. TO CORRECT THIS, SIMPLY REMOVE THE OVER WEIGHT.

ESTE MENSAJE INDICA QUE EL PESO PUESTO EN EL PLATO DE LA BASCULA A EXCEDIDO LA CAPACIDAD MAXIMA. PARA CORREGIR ESTO, SIMPLEMENTE REMUEVA EL SOBRE PESO.



THIS MESSAGE APPEARS IN TWO DIFFERENT SITUATIONS:

- A) WHEN THE SCALE IS TURNED ON WITH AN EXCESSIVE WEIGHT ON THE PLATE (OVER 50% OF THE SCALE CAPACITY). TO CORRECT THIS SITUATION REMOVE THE WEIGHT THAT IS ON THE SCALE, TURN OFF THE SCALE AND THEN TURN IT ON AGAIN.
- B) WHEN THE SCALE WAS HANDLED ROUGHLY AND/OR GOT HITTED DURING THE SHIPMENT, WHICH CAUSED IRREVERSIBLE DAMAGES IN THIS OPERATION. IN THIS CASE CALL YOUR AUTHORIZED DISTRIBUTOR.

ESTE MENSAJE APARECE EN DOS OCASIONES DIFERENTES:

- A) CUANDO LA BASCULA ES ENCENDIDA CON PESO EXCESIVO SOBRE EL PLATO (ARRIBA DEL 50% DE LA CAPACIDAD DE LA BASCULA). PARA CORREGIR ESTA SITUACION REMUEVA EL PESO QUE ESTA EN LA BASCULA, APAGUELA Y VUELVA A ENCENDERLA.
- B) CUANDO LA BASCULA FUE MANEJADA CON RUDEZA Y/O FUE GOLPEADA DURANTE SU TRASLADO, LO CUAL LE CAUSO UN DAÑO IRREVERSIBLE EN SU OPERACION. EN ESTOS CASO LLAME A SU DISTRIBUIDOR AUTORIZADO.

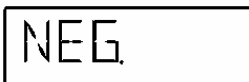

THIS MESSAGE INDICATES A NEGATIVE WEIGHT, THIS COULD HAPPEN IF YOU LIFT OR REMOVE THE SCALE'S PLATE. TO CORRECT THIS PUT THE PLATE

BACK IN ITS PLACE AND PRESS THE  KEY OR TURN THE SCALE OFF AND THEN TURN IT ON AGAIN.

ESTE MENSAJE INDICA UN PESO NEGATIVO, ESTO PUEDO SER OCASIONADO SI SE LEVANTA O SE QUITA EL PLATO DE LA BASCULA. PARA CORREGIR ESTO PONGA EL PLATO EN SU LUGAR Y PRESIONE

LA TECLA  O APAGUE LA BASCULA Y VUELVA A ENCENDERLA.

DISPLAY SHOWS ZERO WEIGHT AND THE NET INDICATOR STANDS "ON". NOW THE SCALE SHOWS THE **NET WEIGHT**.

IF THE **TARE WEIGHT** IS REMOVED THE DISPLAY SHOWS THE **TARE WEIGHT** WITH A NEGATIVE SIGN, TO EXIT FROM THIS MODE REMOVE ALL THE WEIGHT ON THE SCALE AND PRESS THE **TARE KEY** AGAIN

NOTE: THE TARE AND ZERO KEY ARE SUBTRACTIVE FROM THE MAXIM CAPACITY, FOR EXAMPLE IF YOU HAVE A 50 KG SCALE AND YOU TARE OR ZERO 5KG, THE MAXIMUM WEIGHT THAT YOU CAN WEIGHT IS 45 KG

DISPLAY MARCARA CERO PESO Y EL INDICADOR NET PRENDERA. AHORA LA BÁSCULA MUESTRA EL **PESO NETO**.

SI EL **PESO TARADO** ES REMOVIDO LA BASCULA MOSTRARÁ EL **PESO TARADO** CON SIGNO NEGATIVO. PARA SALIR DE ESTE MODO, REMUEVA TODO EL PESO Y PRESIONE LA **TECLA TARA**.

NOTE; LA TECLA TARA Y ZERO SON SUBSTRACTIVAS DE LA CAPACIDAD MÁXIMA DE LA BÁSCULA. ES DECIR SI TENGO UNA BÁSCULA DE 50kg Y TAREO O ZERO 5kg, LA CAPACIDAD MÁXIMA A PESAR SERÁN 45kg

GENERAL VIEW FINDER (LCD DISPLAY) / VISOR GENERAL

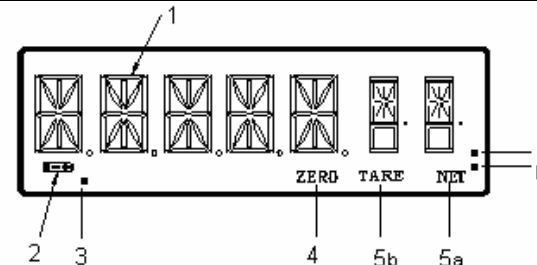

1.- "ALPHANUMERIC" INDICATOR:

SHOWS THE PRODUCT'S WEIGHT IN POUNDS, KILOGRAMS OR ONCES, WHEN THIS HAPPENS THE SYMBOL "kg", "lb", OR "oz" APPEARS IN THE INDICATOR (1). THE ALPHANUMERIC INDICATOR CAN SHOW THE FOLLOWING READINGS:

"kg", "lb", OR "oz"

IS SHOWN FOR DISPLAY ACTUAL UNIT OF WEIGHT. SE MUESTRA PARA INDICAR LA UNIDAD ACTUAL DE PESO. IS SHOWN WHEN THERE IS AN OVERWEIGHT ON THE SCALE. SE MUESTRA CUANDO SE HA EXCEDIDIO LA CAPACIDAD MAXIMA DE LA BASCULA. IS SHOWN WHEN THERE IS A NEGATIVE WEIGHT. SE MUESTRA CUANDO HAY UN PESO NEGATIVO. IS SHOWN WHEN THE BATTERY DOES NOT HAVE ENOUGH ENERGY. SE MUESTRA CUANDO LA BATERIA NO TIENE SUFICIENTE ENERGIA. IS SHOWN WHEN YOU TURN ON THE SCALE WITH AN EXCESSIVE WEIGHT. SE MUESTRA CUANDO SE ENCIENDE LA BASCULA CON UN PESO EXCESIVO. IS SHOWN WHEN THE SCALE IS TURNED ON WITHOUT THE PLATE. SE MUESTRA CUANDO LA BASCULA SE ENCIENDE SIN EL PLATO.

OVERLOAD

NEG.

LOWBAT.

HELP

UNLOAD

2.- () "LOW BATTERY" INDICATOR:

IS SHOWN WHEN THE ENERGY OF THE BATTERY IS TOO LOW, THIS INDICATOR TURNS ON TO TELL US THAT IT IS NECESSARY TO RECHARGE IT.

1.- INDICADOR "ALFANUMERICO":

MUESTRA EL PESO DEL PRODUCTO EN LIBRAS, KILOGRAMOS U ONZAS, CUANDO ESTO SUCEDE EL SIMBOLO "kg", "lb", O "oz" APARECE EN EL INDICADOR (1). EL INDICADOR ALFANUMERICO PUEDE MOSTRAR LOS SIGUIENTES MENSAJES:

2.- () INDICADOR DE BAJA BATERIA:

ES MOSTRADO CUANDO LA ENERGIA DE LA BATERIA ES BAJA, ESTE SE ENCIENDE PARA ADVERTIRNOS QUE ES NECESARIO RECARGAR LA BATERIA.

3.- "AC/DC" POWER SUPPLY INDICATOR:

WHEN THE AC/DC POWER SUPPLY IS CONNECTED TO THE SCALE THIS INDICATOR TURNS ON.

3.- INDICADOR DE CORRIENTE ALTERNA:

CUANDO EL ELIMINADOR DE BATERIAS ES CONECTADO SE ENCIENDE ESTE INDICADOR.

4.- "ZERO" INDICATOR :

THESE REFERENCES TO ZERO INDICATE THAT THE SCALE IS READY TO START WEIGHTING PRODUCTS. THE ZERO INDICATOR DISAPPEAR WHEN A LOAD IS PLACED ON THE SCALE.

5.- "NET" INDICATOR:

INDICATES THAT THE "TARE" FUNCTION HAS BEEN ACTIVATED. THE READINGS SHOWN CORRESPOND TO THE NET WEIGHT.

4.- INDICADOR "CERO":

ESTA REFERENCIA A CERO INDICA QUE LA BASCULA ESTA LISTA PARA PESAR PRODUCTOS. EL INDICADOR DE CERO DESAPARECE CUANDO SE PONE UNA CARGA EN LA BASCULA.

5.- INDICADOR "TARA":

INDICA QUE LA FUNCION "TARA" HA SIDO ACTIVADA. LA LECTURA DE PESO CORRESPONDE AL PESO NETO.

HOW TO USE THE UNITS KEY / COMO USAR LA TECLA UNIDADES

IF THE SCALE IS IN THE "kg" MODE AND YOU PUT ON THE SCALE A PRODUCT THAT WEIGTHS 7.258 KILOGRAMS YOU WILL SEE THE FOLLOWING IN THE DISPLAY:



BUT IF YOU PRESS THE UNITS KEY THE SCALE WILL CHANGE TO "lb" MODE AND YOU WILL SEE THE FOLLOWING IN THE VIEW FINDER. THIS KEY ALWAYS FOLLOW THE NEXT SEQUENCE kg - lb - lb_oz

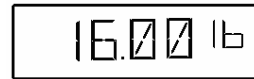

WHEN THE SCALE IS OPERATING IN OZ, IT WILL DISPLAY 1 LB FOR EACH 16 OZ. THIS MODE IS SPECIALLY USEFUL FOR KITCHEN RECIPES.

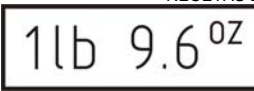

NOTE: IF YOU TURN OFF THE SCALE AND IT WAS IN THE "kg" MODE, AND YOU TURN ON THE SCALE AGAIN IT WILL RETURN IN THE "kg" MODE.

SI LA BASCULA ESTA EN EL MODO "kg" Y COLOCA SOBRE LA BASCULA UN PRODUCTO QUE PESA 7.258 KILOGRAMOS, EN EL DISPLAY SE VERA DE LA SIGUIENTE MANERA:

PERO SI PRESIONA LA TECLA UNIDADES LA BASCULA CAMBIARA AL MODO "lb" Y EL DISPLAY MOSTRARA LO SIGUIENTE: ESTA TECLA FUNCIONA CON LA SIGUIENTE SECUENCIA kg - lb - lb_oz

CUANDO LA BÀSCULA OPERA EN MODO OZ LA BÀSCULA DESPLEGARA 1 LB POR CADA 16 OZ. ESTE MODO ES ESPECIAL MENTE ÚTIL PARA RECETAS DE COCINA.

NOTA: SI LA BASCULA ES APAGADA Y SE OPERABA EN EL MODO "kg", CUANDO SE ENCIENDA LA BASCULA ESTE VOLVERA EN EL MODO "kg".

POWER OFF TIMER FUNCTION / FUNCION DE APAGADO AUTOMATICO.

THIS FUNCTION IS PERMANENTLY ACTIVATED WHEN THE SCALE IS ON, AND ONLY WHEN YOU DO NOT HAVE THE AC/DC POWER SUPPLY CONNECTED TO THE SCALE. WHEN YOU DO NOT USE THE SCALE FOR A PERIOD OF TIME APPROXIMATE TO 15 MINUTES, IT WILL AUTOMATICALLY TURN OFF. TO

LA FUNCION ESTA ACTIVADA PERMANENTEMENTE CUANDO LA BASCULA ESTA ENCENDIDA SIN EL ELIMINADOR DE BATERIAS, CUANDO LA BASCULA NO SE USA DURANTE UN PERIODO APROXIMADO A 15 MINUTOS, AUTOMATICAMENTE SE APAGARA, PARA ENCENDER LA BASCULA DE NUEVO

TURN ON THE SCALE AGAIN, JUST PRESS THE  KEY. THE POWER OFF TIMER FUNCTION PERMIT YOU TO SAVE ELECTRICITY AND AVOID CONSTANT BATTERY RECHARGES.

SOLAMENTE PRESIONE LA TECLA .

ESTA FUNCION DE APAGADO AUTOMATICO PERMITE AHORRAR ENERGIA Y EVITAR CONSTANTES RECARGAS DE BATERIA.

USE OF THE BATTERY/USO DE LA BATERIA

THE SCALE CAN OPERATE WITH AN AC/DC POWER SUPPLY, OR WITH A BATTERY (6 VOLT INCLUDED). THE BATTERY IS RECHARGEABLE USING THE AC/DC POWER SUPPLY AND THE PROCEDURE IS THE FOLLOWING.

LA BÀSCULA PUEDE OPERAR CON ELIMINADOR DE BATERIAS O CON BATERIA (6 VOLTS INCLUIDA). LA BATERIA ES RECARGABLE UTILIZANDO EL ELIMINADOR DE BATERIAS Y EL PROCEDIMIENTO ES EL SIGUIENTE:

RECHARGE: TO MAKE THIS OPERATION, JUST CONNECT THE SCALE TO THE AC/DC POWER SUPPLY FOR A PERIOD OF TIME APPROXIMATE TO 10 HOURS WITH THE SCALE TURNED OFF. THE ENERGY STORED IN THE BATTERY DURING A RECHARGE CAN LAST UP TO 12 HOURS OF CONTINUOS OPERATION. WHEN YOU RECHARGE THE BATTERY FOR SOME HOURS, BUT THE BATTERY CAN NOT GET ENOUGH CHARGE TO TURN ON THE SCALE, THEN YOU MUST CHANGE THE BATTERY BY A NEW ONE. IN THIS CASE YOU CAN CONTACT TO YOUR AUTHORIZED DISTRIBUTOR.

RECARGA: PARA REALIZAR ESTA OPERACION, SOLO CONECTE EL ELIMINADOR DE BATERIAS A LA BASCULA DURANTE UN PERIODO DE TIEMPO DE 10 HORAS APROXIMADAMENTE CON LA BASCULA APAGADA. LA ENERGIA ALMACENADA EN LA BATERIA DURANTE LA RECARGA PUEDE DURAR HASTA 12 HORAS DE USO CONTINUO. CUANDO RECARGUE LA BATERIA POR ALGUNAS HORAS PERO ESTA NO OBTIENE SUFICIENTE ENERGIA PARA ENCENDER LA BASCULA, ENTONCES SE DEBERA DE CAMBIAR LA BATERIA POR UNA NUEVA. EN ESTE CASO CONTACTE A SU DISTRIBUIDOR AUTORIZADO.

LIFE TIME OF THE RECHARGEABLE BATTERY/TIEMPO DE VIDA DE BATERIA RECARGABLE

THE CHARGING CAPACITY OF THE RECHARGEABLE BATTERY IN THIS SCALE DECREASES ACCORDING TO THE NUMBER OF CHARGE/DISCHARGE CYCLES, THIS CAUSES THAT THE SERVICE LIFE IS REDUCED TO 1000 CYCLES. FOR THIS REASON THE WARRANTY PERIOD FOR THE BATTERY IS LIMITED TO SIX MONTHS AFTER THE PURCHASE DATE OF THE SCALE.

LA CAPACIDAD DE CARGA DE LA BATERIA RECARGABLE EN ESTA BASCULA DECRECE DEACUERDO AL NUMERO DE CICLOS DE CARGA/DESCARGA, ESTO OCASIONA QUE LA VIDA DE LA BATERIA SE REDUZCA A 1000 CICLOS. POR ESTA RAZON LA GARANTIA DE LA BATERIA ES POR SEIS MESES DESPUES DEL DIA DE COMPRA DE LA BASCULA.

"LOW BATTERY" INDICATOR/INDICADOR DE BAJA BATERIA

IF THE BATTERY DOES NOT HAVE ENOUGH ENERGY TO KEEP THE SCALE OPERATING FOR A LONG TIME, A LOW BATTERY INDICATOR APPEARS IN THE VIEW FINDER. THIS IS THE FIRST WARNING SIGNAL INDICATING THAT IT IS NECESSARY TO RECHARGE THE BATTERY.

SI LA BATERIA NO TIENE LA SUFICIENTE ENERGIA PARA SEGUIR OPERANDO POR UN LARGO TIEMPO, UN INDICADOR DE BAJA BATERIA APARECE EN EL VISOR GENERAL. ESTA ES LA PRIMERA SEÑAL INDICANDO QUE ES NECESARIO RECARGAR LA BATERIA.

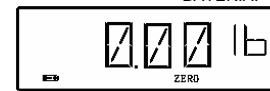

EVEN WITH THIS SIGNAL, IT IS POSSIBLE FOR THE SCALE TO KEEP ON OPERATING FOR A SHORT PERIOD OF TIME (30 MINUTES), BUT AFTER A SECOND WARNING SIGNAL APPEARS ("LOW BAT") IN THE DISPLAY, THE SCALE STOPS ITSELF AND DOES NOT RESPOND TO THE INSTRUCTIONS.

AUN CON ESTA SEÑAL ES POSIBLE SEGUIR OPERANDO LA BASCULA POR UN CORTO TIEMPO (30 MINUTOS), PERO DESPUES DE QUE LA SEGUNDA SEÑAL APARECE ("LOW BAT") EN EL DISPLAY, LA BASCULA SE BLOQUEA Y NO RESPONDE A LAS INSTRUCCIONES.

